

ÍNDEX DE LA DOCUMENTACIÓ COMPLEMENTÀRIA

- 1. Acta d'arqueig i certificats bancaris 31-12-2015**
- 2. Resultat de gestió i recaptació ORGT 2015**
 - 2.1.Resultat de gestió i recaptació ORGT 2015**
 - 2.2.Resultat de gestió i recaptació multes ORGT 2015**
 - 2.3.Acords de delegació ORGT**
- 3. Llistat d'inventari a 31-12-2015**
- 4. Informes intervenció Pressupost 2015**
 - 4.1.Informe intervenció pressupost 2015**
 - 4.2.Informe intervenció estabilitat pressupost 2015**
- 5. Informes intervenció Liquidació 2015**
 - 5.1.Informe intervenció liquidació 2015**
 - 5.2.Informe intervenció estabilitat liquidació 2015**
- 6. Ordenança general de subvencions**
- 7. Aplicació taules conversió nova ICAL**
- 8. Dades compte general 2014**
 - 8.1.Balanç 2014**
 - 8.2.Compte resultat 2014**
- 9. Ajustos**
 - 9.1.Assentaments ajust patrimoni ús general 6892**
 - 9.2.Assentaments ajust patrimoni ús general 6947**
 - 9.3.Assentaments ajust patrimoni ús general 8857-8878**
 - 9.4.Assentament regularització préstec a GUSAM 17050**

COMPTES DEL RESULTAT ECONOMIC-PATRIMONIAL
EXERCICI 2014

COMPTES	DEURE	Ex: 2014	Ex.: 2013	COMPTES	HAYER	Ex: 2014	Ex.: 2013
640,641 642,644 645	A) DESPESES 3. Despeses de Funcionament dels serveis i prestacions socials a) Despeses de Personal a-1) Sous, salaris i assimilats a-2) Càrregues socials b) Prestacions socials	6.584.704,26 5.542.963,37 2.302.520,69 1.779.525,53 522.995,16	6.413.851,98 5.455.215,11 2.255.722,40 1.737.827,31 517.895,09	741	B) INGRESSOS 1. Vendes i prestacions de serveis b) Prestacions de serveis b-2) Preus públics per prestació de serveis o realització d'activitats 3. Ingressos de Gestió ordinària a) Ingressos tributaris a-1) Impostos propis a-3) Taxes	4.778.025,02 4.778.025,02 3.850.977,38 927.047,64	4.716.350,98 4.716.350,98 3.750.586,92 965.764,06
675,694,794 68	c) Dotacions per a amortitzacions d'immobilitzat d) Variació de provisions de tràfic d-2) Variació de provisions i pèrdues de crèdits incobrables e) Altres despeses de gestió e-1) Serveis exterals f) Despeses financeres i assimilables f-1) Per deutes	510.304,95 133.287,62 133.287,62	504.895,98 158.050,23 158.050,23	724,725,726,727,733 740,742	4. Altres ingressos de gestió ordinària a) Reintegraments c) Altres ingressos de gestió c-1) Ingressos accessoris i altres de gestió corrent e) Ingressos d'altres valors negociables i de crèdit de l'actiu immobilitzat f) Altres interessos i ingressos assimilats f-1) Altres interessos	358.087,28 43.750,49 285.620,44 285.620,44 3.724,83	449.502,52 30.999,01 362.174,64 362.174,64 5.672,17
62 661,662,663,669	4. Transferències i Subvencions a) Transferències i Subvencions corrents b) Transferències i Subvencions de capital 5. Pèrdues i despeses extraordinàries a) Pèrdues procedents de l'immobilitzat d) Despeses extraordinàries e) Despeses i pèrdues d'altres exercicis	2.554.093,64 2.554.093,64 42.518,51 42.518,51 782.584,60 776.181,10 6.403,50 259.155,29 3,73 259.152,56	2.485.901,29 2.485.901,29 50.407,25 50.407,25 718.719,73 717.815,73 904,00 239.917,14 80,81 29.000,18 210.836,15	773 775,776,777 761,762 763,769 750 751 755 756 778 779	6. Altres ingressos extraordinaris c) Ingressos extraordinaris TEXTO PARA CNF	24.991,52 24.991,52 2.966.175,50 1.960.430,77 696.429,49 66.977,15 242.338,09 114.130,07 102.456,00 11.674,07	50.656,70 50.656,70 2.106.645,62 1.679.334,30 408.940,23 18.371,09 13.412,38 13.282,00 130,38
670,671,672 678 679							
	ESTALVI	1.687.821,20	943.439,29				

LLISTAT AUXILIAR D'APUNTS

As./Par.	Data	G.ap.	D. Doc.	Concepte	Compte DEURE	Compte HAVER	Import
6892	1	01/01/2015		Traspaso de los bienes destinados al uso general / PLAÇA ESGLESIA	2120 Immobilitzacions materials.Infraestructures.		38.249,76
6892	2	01/01/2015		Traspaso de los bienes destinados al uso general / PLAÇA ESGLESIA	1200 Resultats d'exercicis anteriors.		28.266,50
6892	3	01/01/2015		Traspaso de los bienes destinados al uso general / PLAÇA ESGLESIA		1200 Resultats d'exercicis anteriors.	38.249,76
6892	4	01/01/2015		Traspaso de los bienes destinados al uso general / PLAÇA ESGLESIA		2812 Amortització acumulada d'infraestructures.	28.266,50

Totals	DEURE	66.516,26	HAVER	66.516,26
------------------	-------	------------------	-------	------------------

LLISTAT AUXILIAR D'APUNTS

As./Par.	Data	G.ap.	D. Doc.	Concepte	Compte DEURE	Compte HAVER	Import
6947	1	01/01/2015		Traspaso de los bienes destinados al uso general / CARRETERA A LOURDES	2120 Immobilitzacions materials.Infraestructures.		386.150,48
6947	2	01/01/2015		Traspaso de los bienes destinados al uso general / CARRETERA A LOURDES	1200 Resultats d'exercicis anteriors.		385.307,60
6947	3	01/01/2015		Traspaso de los bienes destinados al uso general / CARRETERA A LOURDES		1200 Resultats d'exercicis anteriors.	386.150,48
6947	4	01/01/2015		Traspaso de los bienes destinados al uso general / CARRETERA A LOURDES		2812 Amortització acumulada d'infraestructures.	385.307,60

Totals	DEURE	771.458,08	HAVER	771.458,08
--------------	-------	-------------------	-------	-------------------

LLISTAT AUXILIAR D'APUNTS

As./Par.	Data	G.ap.	D. Doc.	Concepte	Compte DEURE	Compte HAYER	Import
8857	1	01/01/2015		Traspaso de los bienes destinados al uso general / CARRER BORRELL, 4	2120 Immobilitzacions materials.Infraestructure s.		1.004.406,47
8857	2	01/01/2015		Traspaso de los bienes destinados al uso general / CARRER BORRELL, 4	1200 Resultats d'exercicis anteriors.		637.414,69
8857	3	01/01/2015		Traspaso de los bienes destinados al uso general / CARRER BORRELL, 4		1200 Resultats d'exercicis anteriors.	1.004.406,47
8857	4	01/01/2015		Traspaso de los bienes destinados al uso general / CARRER BORRELL, 4		2812 Amortització acumulada d'infraestructures.	637.414,69
8858	1	01/01/2015		Traspaso de los bienes destinados al uso general / CAN CORNELL (ZONA VERDA)	2120 Immobilitzacions materials.Infraestructure s.		35.680,18
8858	2	01/01/2015		Traspaso de los bienes destinados al uso general / CAN CORNELL (ZONA VERDA)	1200 Resultats d'exercicis anteriors.		47.734,31
8858	3	01/01/2015		Traspaso de los bienes destinados al uso general / CAN CORNELL (ZONA VERDA)		1200 Resultats d'exercicis anteriors.	151.387,28
8858	4	01/01/2015		Traspaso de los bienes destinados al uso general / CAN CORNELL (ZONA VERDA)		2812 Amortització acumulada d'infraestructures.	30.842,83
8858	5	01/01/2015		Traspaso de los bienes destinados al uso general / CAN CORNELL (ZONA VERDA)	2110 Immobilitzacions materials.Construccions		115.707,10
8858	6	01/01/2015		Traspaso de los bienes destinados al uso general / CAN CORNELL (ZONA VERDA)		2811 Amortització acumulada de construccions.	16.891,48
8859	1	01/01/2015		Traspaso de los bienes destinados al uso general / ZONA VERDA URB.MAS GABANA	2120 Immobilitzacions materials.Infraestructure s.		22.795,40
8859	2	01/01/2015		Traspaso de los bienes destinados al uso general / ZONA VERDA URB.MAS GABANA	1200 Resultats d'exercicis anteriors.		22.682,49
8859	3	01/01/2015		Traspaso de los bienes destinados al uso general / ZONA VERDA URB.MAS GABANA		1200 Resultats d'exercicis anteriors.	22.795,40
8859	4	01/01/2015		Traspaso de los bienes destinados al uso general / ZONA VERDA URB.MAS GABANA		2812 Amortització acumulada d'infraestructures.	22.682,49
8860	1	01/01/2015		Traspaso de los bienes destinados al uso general / ZONA VERDA, EQUIPAMENTS I RUSTEGA ZONA ESPORTIVA	2120 Immobilitzacions materials.Infraestructure s.		731.800,88
8860	2	01/01/2015		Traspaso de los bienes destinados al uso general / ZONA VERDA, EQUIPAMENTS I RUSTEGA ZONA ESPORTIVA	1200 Resultats d'exercicis anteriors.		591.443,38

LLISTAT AUXILIAR D'APUNTS

As./Par.	Data	G.ap.	D. Doc.	Concepte	Compte DEURE	Compte HAYER	Import
8860	3	01/01/2015		Traspaso de los bienes destinados al uso general / ZONA VERDA, EQUIPAMENTS I RUSTEGA ZONA ESPORTIVA		1200 Resultats d'exercicis anteriors.	750.605,64
8860	4	01/01/2015		Traspaso de los bienes destinados al uso general / ZONA VERDA, EQUIPAMENTS I RUSTEGA ZONA ESPORTIVA		2812 Amortització acumulada d'infraestructures.	589.089,49
8860	5	01/01/2015		Traspaso de los bienes destinados al uso general / ZONA VERDA, EQUIPAMENTS I RUSTEGA ZONA ESPORTIVA	2110 Immobilitzacions materials.Construccions		18.804,76
8860	6	01/01/2015		Traspaso de los bienes destinados al uso general / ZONA VERDA, EQUIPAMENTS I RUSTEGA ZONA ESPORTIVA		2811 Amortització acumulada de construccions.	2.353,89
8861	1	01/01/2015		Traspaso de los bienes destinados al uso general / CARRER PONS	2120 Immobilitzacions materials.Infraestructures.		329.847,44
8861	2	01/01/2015		Traspaso de los bienes destinados al uso general / CARRER PONS	1200 Resultats d'exercicis anteriors.		296.213,21
8861	3	01/01/2015		Traspaso de los bienes destinados al uso general / CARRER PONS		1200 Resultats d'exercicis anteriors.	329.847,44
8861	4	01/01/2015		Traspaso de los bienes destinados al uso general / CARRER PONS		2812 Amortització acumulada d'infraestructures.	296.213,21
8862	1	01/01/2015		Traspaso de los bienes destinados al uso general / CARRER JOAN MARAGALL	2120 Immobilitzacions materials.Infraestructures.		900.313,80
8862	2	01/01/2015		Traspaso de los bienes destinados al uso general / CARRER JOAN MARAGALL	1200 Resultats d'exercicis anteriors.		871.869,11
8862	3	01/01/2015		Traspaso de los bienes destinados al uso general / CARRER JOAN MARAGALL		1200 Resultats d'exercicis anteriors.	900.313,80
8862	4	01/01/2015		Traspaso de los bienes destinados al uso general / CARRER JOAN MARAGALL		2812 Amortització acumulada d'infraestructures.	871.869,11
8863	1	01/01/2015		Traspaso de los bienes destinados al uso general / CARRER MONTNEGRE (URB.BELLAVISTA)	2120 Immobilitzacions materials.Infraestructures.		501.227,85
8863	2	01/01/2015		Traspaso de los bienes destinados al uso general / CARRER MONTNEGRE (URB.BELLAVISTA)	1200 Resultats d'exercicis anteriors.		482.721,50

LLISTAT AUXILIAR D'APUNTS

As./Par.	Data	G.ap.	D. Doc.	Concepte	Compte DEURE	Compte HAVER	Import
8863	3	01/01/2015		Traspaso de los bienes destinados al uso general / CARRER MONTNEGRE (URB.BELLAVISTA)		1200 Resultats d'exercicis anteriors.	501.227,85
8863	4	01/01/2015		Traspaso de los bienes destinados al uso general / CARRER MONTNEGRE (URB.BELLAVISTA)		2812 Amortització acumulada d'infraestructures.	482.721,50
8864	1	01/01/2015		Traspaso de los bienes destinados al uso general / TRAVESSIA PUJADES	2120 Immobilitzacions materials.Infraestructure s.		401.436,51
8864	2	01/01/2015		Traspaso de los bienes destinados al uso general / TRAVESSIA PUJADES	1200 Resultats d'exercicis anteriors.		400.630,86
8864	3	01/01/2015		Traspaso de los bienes destinados al uso general / TRAVESSIA PUJADES		1200 Resultats d'exercicis anteriors.	401.436,51
8864	4	01/01/2015		Traspaso de los bienes destinados al uso general / TRAVESSIA PUJADES		2812 Amortització acumulada d'infraestructures.	400.630,86
8865	1	01/01/2015		Traspaso de los bienes destinados al uso general / AVINGUDA DEL MARESME (URB.COLLSACREU)	2120 Immobilitzacions materials.Infraestructure s.		369.282,52
8865	2	01/01/2015		Traspaso de los bienes destinados al uso general / AVINGUDA DEL MARESME (URB.COLLSACREU)	1200 Resultats d'exercicis anteriors.		369.282,52
8865	3	01/01/2015		Traspaso de los bienes destinados al uso general / AVINGUDA DEL MARESME (URB.COLLSACREU)		1200 Resultats d'exercicis anteriors.	369.282,52
8865	4	01/01/2015		Traspaso de los bienes destinados al uso general / AVINGUDA DEL MARESME (URB.COLLSACREU)		2812 Amortització acumulada d'infraestructures.	369.282,52
8866	1	01/01/2015		Traspaso de los bienes destinados al uso general / CARRER ELS PINS (URB.TRES TURONS)	2120 Immobilitzacions materials.Infraestructure s.		521.848,25
8866	2	01/01/2015		Traspaso de los bienes destinados al uso general / CARRER ELS PINS (URB.TRES TURONS)	1200 Resultats d'exercicis anteriors.		518.687,76
8866	3	01/01/2015		Traspaso de los bienes destinados al uso general / CARRER ELS PINS (URB.TRES TURONS)		1200 Resultats d'exercicis anteriors.	521.848,25
8866	4	01/01/2015		Traspaso de los bienes destinados al uso general / CARRER ELS PINS (URB.TRES TURONS)		2812 Amortització acumulada d'infraestructures.	518.687,76

LLISTAT AUXILIAR D'APUNTS

As./Par.	Data	G.ap.	D. Doc.	Concepte	Compte DEURE	Compte HAVER	Import
8867	1	01/01/2015		Traspaso de los bienes destinados al uso general / CARRER SANTIAGO ROSSINYOL (URB.ARENYs RESIDENCIAL)	2120 Immobilitzacions materials.Infraestructures.		590.911,62
8867	2	01/01/2015		Traspaso de los bienes destinados al uso general / CARRER SANTIAGO ROSSINYOL (URB.ARENYs RESIDENCIAL)	1200 Resultats d'exercicis anteriors.		588.097,30
8867	3	01/01/2015		Traspaso de los bienes destinados al uso general / CARRER SANTIAGO ROSSINYOL (URB.ARENYs RESIDENCIAL)		1200 Resultats d'exercicis anteriors.	590.911,62
8867	4	01/01/2015		Traspaso de los bienes destinados al uso general / CARRER SANTIAGO ROSSINYOL (URB.ARENYs RESIDENCIAL)		2812 Amortització acumulada d'infraestructures.	588.097,30
8868	1	01/01/2015		Traspaso de los bienes destinados al uso general / PONT PEATONAL RIERA SUBIRANS	2120 Immobilitzacions materials.Infraestructures.		816.410,74
8868	2	01/01/2015		Traspaso de los bienes destinados al uso general / PONT PEATONAL RIERA SUBIRANS	1200 Resultats d'exercicis anteriors.		266.219,44
8868	3	01/01/2015		Traspaso de los bienes destinados al uso general / PONT PEATONAL RIERA SUBIRANS		1200 Resultats d'exercicis anteriors.	816.410,74
8868	4	01/01/2015		Traspaso de los bienes destinados al uso general / PONT PEATONAL RIERA SUBIRANS		2812 Amortització acumulada d'infraestructures.	266.219,44
8869	1	01/01/2015		Traspaso de los bienes destinados al uso general / ZONA VERDA UASU CAN BORRELL	2120 Immobilitzacions materials.Infraestructures.		31.544,28
8869	2	01/01/2015		Traspaso de los bienes destinados al uso general / ZONA VERDA UASU CAN BORRELL	1200 Resultats d'exercicis anteriors.		31.514,05
8869	3	01/01/2015		Traspaso de los bienes destinados al uso general / ZONA VERDA UASU CAN BORRELL		1200 Resultats d'exercicis anteriors.	31.544,28
8869	4	01/01/2015		Traspaso de los bienes destinados al uso general / ZONA VERDA UASU CAN BORRELL		2812 Amortització acumulada d'infraestructures.	31.514,05
8870	1	01/01/2015		Traspaso de los bienes destinados al uso general / OBRES VARIES CARRETERA B-511	2120 Immobilitzacions materials.Infraestructures.		163.283,05
8870	2	01/01/2015		Traspaso de los bienes destinados al uso general / OBRES VARIES CARRETERA B-511	1200 Resultats d'exercicis anteriors.		162.227,45
8870	3	01/01/2015		Traspaso de los bienes destinados al uso general / OBRES VARIES CARRETERA B-511		1200 Resultats d'exercicis anteriors.	163.283,05

LLISTAT AUXILIAR D'APUNTS

As./Par.	Data	G.ap.	D. Doc.	Concepte	Compte DEURE	Compte HAVER	Import
8870	4	01/01/2015		Traspaso de los bienes destinados al uso general / OBRES VARIES CARRETERA B-511		2812 Amortització acumulada d'infraestructures.	162.227,45
8871	1	01/01/2015		Traspaso de los bienes destinados al uso general / URB.DE LES VORERES RBLA.F.MACIÀ I RIERA I PENYA	2120 Immobilitzacions materials.Infraestructures.		1.454.151,25
8871	2	01/01/2015		Traspaso de los bienes destinados al uso general / URB.DE LES VORERES RBLA.F.MACIÀ I RIERA I PENYA	1200 Resultats d'exercicis anteriors.		675.904,12
8871	3	01/01/2015		Traspaso de los bienes destinados al uso general / URB.DE LES VORERES RBLA.F.MACIÀ I RIERA I PENYA		1200 Resultats d'exercicis anteriors.	1.454.151,25
8871	4	01/01/2015		Traspaso de los bienes destinados al uso general / URB.DE LES VORERES RBLA.F.MACIÀ I RIERA I PENYA		2812 Amortització acumulada d'infraestructures.	675.904,12
8872	1	01/01/2015		Traspaso de los bienes destinados al uso general / SISTEMA VIARI 3 DEL PLA PARCIAL 5 ROALS	2120 Immobilitzacions materials.Infraestructures.		76.429,17
8872	2	01/01/2015		Traspaso de los bienes destinados al uso general / SISTEMA VIARI 3 DEL PLA PARCIAL 5 ROALS	1200 Resultats d'exercicis anteriors.		40.999,50
8872	3	01/01/2015		Traspaso de los bienes destinados al uso general / SISTEMA VIARI 3 DEL PLA PARCIAL 5 ROALS		1200 Resultats d'exercicis anteriors.	76.429,17
8872	4	01/01/2015		Traspaso de los bienes destinados al uso general / SISTEMA VIARI 3 DEL PLA PARCIAL 5 ROALS		2812 Amortització acumulada d'infraestructures.	40.999,50
8873	1	01/01/2015		Traspaso de los bienes destinados al uso general / ZONA VERDA	2120 Immobilitzacions materials.Infraestructures.		446,50
8873	2	01/01/2015		Traspaso de los bienes destinados al uso general / ZONA VERDA	1200 Resultats d'exercicis anteriors.		446,50
8873	3	01/01/2015		Traspaso de los bienes destinados al uso general / ZONA VERDA		1200 Resultats d'exercicis anteriors.	446,50
8873	4	01/01/2015		Traspaso de los bienes destinados al uso general / ZONA VERDA		2812 Amortització acumulada d'infraestructures.	446,50

LLISTAT AUXILIAR D'APUNTS

As./Par.	Data	G.ap.	D. Doc.	Concepte	Compte DEURE	Compte HAYER	Import
8874	1	01/01/2015		Traspaso de los bienes destinados al uso general / ZONA VERDA URB.COLLSACREU	2120 Immobilitzacions materials.Infraestructure s.		90,59
8874	2	01/01/2015		Traspaso de los bienes destinados al uso general / ZONA VERDA URB.COLLSACREU	1200 Resultats d'exercicis anteriors.		90,59
8874	3	01/01/2015		Traspaso de los bienes destinados al uso general / ZONA VERDA URB.COLLSACREU		1200 Resultats d'exercicis anteriors.	90,59
8874	4	01/01/2015		Traspaso de los bienes destinados al uso general / ZONA VERDA URB.COLLSACREU		2812 Amortització acumulada d'infraestructures.	90,59
8875	1	01/01/2015		Traspaso de los bienes destinados al uso general / ZONA VERDA URB.COLLSACREU	2120 Immobilitzacions materials.Infraestructure s.		269,41
8875	2	01/01/2015		Traspaso de los bienes destinados al uso general / ZONA VERDA URB.COLLSACREU	1200 Resultats d'exercicis anteriors.		269,41
8875	3	01/01/2015		Traspaso de los bienes destinados al uso general / ZONA VERDA URB.COLLSACREU		1200 Resultats d'exercicis anteriors.	269,41
8875	4	01/01/2015		Traspaso de los bienes destinados al uso general / ZONA VERDA URB.COLLSACREU		2812 Amortització acumulada d'infraestructures.	269,41
8876	1	01/01/2015		Traspaso de los bienes destinados al uso general / ZONA VERDA URB.COLLSACREU	2120 Immobilitzacions materials.Infraestructure s.		3.051,79
8876	2	01/01/2015		Traspaso de los bienes destinados al uso general / ZONA VERDA URB.COLLSACREU	1200 Resultats d'exercicis anteriors.		3.051,79
8876	3	01/01/2015		Traspaso de los bienes destinados al uso general / ZONA VERDA URB.COLLSACREU		1200 Resultats d'exercicis anteriors.	3.051,79
8876	4	01/01/2015		Traspaso de los bienes destinados al uso general / ZONA VERDA URB.COLLSACREU		2812 Amortització acumulada d'infraestructures.	3.051,79
8877	1	01/01/2015		Traspaso de los bienes destinados al uso general / VORERA DE LA CTRA. BV-5032	2120 Immobilitzacions materials.Infraestructure s.		292.513,96
8877	2	01/01/2015		Traspaso de los bienes destinados al uso general / VORERA DE LA CTRA. BV-5032	1200 Resultats d'exercicis anteriors.		213.531,81
8877	3	01/01/2015		Traspaso de los bienes destinados al uso general / VORERA DE LA CTRA. BV-5032		1200 Resultats d'exercicis anteriors.	292.513,96
8877	4	01/01/2015		Traspaso de los bienes destinados al uso general / VORERA DE LA CTRA. BV-5032		2812 Amortització acumulada d'infraestructures.	213.531,81

LLISTAT AUXILIAR D'APUNTS

As./Par.	Data	G.ap.	D. Doc.	Concepte	Compte DEURE	Compte HAVER	Import
8878	1	01/01/2015		Traspaso de los bienes destinados al uso general / PASSATGE PAU CASALS	2120 Immobilitzacions materials.Infraestructures.		3.720,11
8878	2	01/01/2015		Traspaso de los bienes destinados al uso general / PASSATGE PAU CASALS	1200 Resultats d'exercicis anteriors.		3.720,11
8878	3	01/01/2015		Traspaso de los bienes destinados al uso general / PASSATGE PAU CASALS		1200 Resultats d'exercicis anteriors.	3.720,11
8878	4	01/01/2015		Traspaso de los bienes destinados al uso general / PASSATGE PAU CASALS		2812 Amortització acumulada d'infraestructures.	3.720,11

Totals	DEURE	14.610.725,53	HAVER	14.610.725,53
--------------	-------	----------------------	-------	----------------------

LLISTAT AUXILIAR D'APUNTS

As./Par.	Data	G.ap.	D. Doc.	Concepte	Compte DEURE	Compte HAVER	Import
17050 1	01/01/2015			REGULARITZACIÓ PRESTEC GUSAM	1200 Resultats d'exercicis anteriors.		102.456,00
17050 2	01/01/2015			REGULARITZACIÓ PRESTEC GUSAM		5330 Crèdits a curt termini a entitats del grup, multigrup i asso	102.456,00

Totals	DEURE	102.456,00	HAVER	102.456,00
--------------	-------	------------	-------	------------

ANNEX 5

SALDOS A COBRAR DEL PRÈSTEC A GUSAM

SALDOS REGISTRATS PER L'AJUNTAMENT A 31/12/2014 (assentament apertura 2015)

2629 Altres inversions financeres a ll/t	96.052,50
5330 Crèdits c/t en. Grup, multigr. l ass.	<u>102.456,00</u>
	<u><u>198.508,50</u></u>

SALDOS SEGONS COMPTES ANUALS GUSAM 2014

Saldo a curt termini	12.807,00
Saldo a llarg termini	<u>83.245,50</u>
	<u><u>96.052,50</u></u>

DIFERENCIA

102.456,00



A J U N T A M E N T
d'ARENYS DE MUNT

ACTA D'ARQUEIG A 31 DE DESEMBRE DE 2015

Albert Rodon Bonany, Tresorer de l'Ajuntament, en l'exercici de les seves funcions legalment atribuïdes, actuant com a responsable dels comptes corrents i dipòsits constituïts, i als efectes de realitzar una acta d'arqueig a **31 de desembre de 2015**.

Faig constar, que l'import dels diferents comptes corrents i dipòsits a nom d'aquest Ajuntament reflecteixen els següents saldos a **31 de desembre de 2015**.

CAIXA EFECTIU DE L'AJUNTAMENT						
Ordinal	Descripció ordinal	Codi compte	Saldo 01/01/15	Saldo bancari 31/12/15	Saldo comptable 31/12/15	DIFERÈNCIES
001	CAIXA CORPORACIO		3.394,53 €	3.279,85 €	3.279,85 €	- €
Subtotal				3.279,85 €	3.279,85 €	
SALDOS BANCARIS - COMPTES OPERATIVES						
Ordinal	Descripció ordinal	Codi compte	Saldo 01/01/15	Saldo bancari 31/12/15	Saldo comptable 31/12/15	DIFERÈNCIES
202	CAIXA DE PENSIONS 152	2100-0194-33-020000152	590.329,71 €	505.757,37 €	505.757,37 €	- €
203	BBVA cta cte 0018000348	0182-6035-45-0018000348	317.822,39 €	309.226,48 €	309.226,48 €	- €
300	BANKIA (ANTIC CAIXA LAITENA 310000027)	2038-6868-72-6400000829	8190108 €	96.796,55 €	96.796,55 €	- €
205	CAIXA CATALUNYA 53441	2013-0167-010500053441	377.835,51 €	323.885,77 €	323.885,77 €	- €
206	BANCO SANTANDER 2410000010	0049-5077-25-2410000010	6.180,90 €	9.143,06 €	9.143,06 €	- €
301	BANKIA S.A. (ANTIC 207)	2036-6868-75-6000017371	42.286,29 €	21675,45 €	21675,45 €	- €
210	BANC DE SABADELL	0081-5357-32-0001020707	155.418,93 €	205.198,88 €	205.198,88 €	- €
212	BBVA (ANTIC COMPTE BCL 0200080079)	1004-8051-66-0200080079	262.922,27 €	202.404,13 €	202.404,13 €	- €
217	COMPTE CORRENT BANESTO	0030-2191-49-0870003271	31614,82 €	26.546,90 €	26.546,90 €	- €
601	PAGAMENTS RD 4/2012 F.F.P.P.	2013-0167-02-020114492	5.902,60 €	5.902,60 €	5.902,60 €	- €
800	LA CAIXA COMPTE HABILITAT SERVEIS SOCIAL	2100-0194-310200225621	22123 €	0,00 €	0,00 €	- €
Subtotal				1.706.537,19 €	1.706.537,19 €	



A J U N T A M E N T
d'ARENYS DE MUNT

SALDOS BANCARIS - COMPTES RESTRINGIDES D'INGRÉS						
Ordinal	Descripció ordinal	Codi compte	Saldo 01/01/15	Saldo bancari 31/12/15	Saldo comptable 31/12/15	DIFERÈNCIES
201	CAIXA DE PENSIONS 21327	2100-0194-34-020021327	37.525,59 €	55.202,19 €	55.202,19 €	- €
213	COMPTE REMUNERAT FONS FEOSL 2010	0081-5357-31-0001033108	194,05 €	194,05 €	194,05 €	- €
302	BANKIA S.A. (ANTIC CAIXA LAIETANA 3110000223)	2038-6868-71-6400000712	25.354,91 €	19.273,05 €	19.273,05 €	- €
303	BANKIA S.A. (ANTIC CAIXA LAIETANA 0245 - FIAN)	2038-6868-77-6400000226	4.533,95 €	4.533,95 €	4.533,95 €	- €
222	CAJA AH. Y PENSIONES DE BARC. - FIANCES	2042-0194-30-0200231232	59.298,21 €	10.1948,44 €	10.1948,44 €	- €
Subtotal				182.871,68 €	182.871,68 €	
SALDOS BANCARIS - COMPTES FINANCERES						
Ordinal	Descripció ordinal	Codi compte	Saldo 01/01/15	Saldo bancari 31/12/15	Saldo comptable 31/12/15	DIFERÈNCIES
220	DIPÒSIT A TERMINIBBVA	0132-6035-48-0411605950	650.000,00 €	350.000,00 €	350.000,00 €	- €
223	DIPÒSIT A TERMINIBANC DE SANTANDER	0049-5077-29-2095042824	10.1254,98 €	10.1220,98 €	10.1220,98 €	- €
225	DIPÒSIT CAIXA CATALUNYA- VTO. 23/02/11	2042-0057-57-0570002458	100.000,00 €	100.000,00 €	100.000,00 €	- €
226	DIPÒSIT BANC SABADELL ATLANTICO 00011307	0081-5357-31-0000025608	520.000,00 €	500.000,00 €	500.000,00 €	- €
228	DIPÒSIT "le Caixa"	2100-0194-36-0300772423	200.000,00 €	200.000,00 €	200.000,00 €	- €
Subtotal				1.251.220,98 €	1.251.220,98 €	
TOTAL			3.575.721,95 €	3.143.909,70 €	3.143.909,70 €	0,00 €

Arenys de Munt, a 31 de desembre de 2015

Alcalde

Interventora

Tresorer

Joan Rabasseda i Ferrer

Neus Gironès Biarnès

Albert Rodon Bonany

POSICIÓ a 31/12/2015 PER AJUNTAMENT D'ARENYS DE MUNT
Dades del client

Nom:	AJUNTAMENT D'ARENYS DE MUNT	Document:	P0800700G
Domicili:	RAMBLA FRANCESC MACIA, 59		
Localitat:	08358 ARENYS DE MUNT		
Província:	BARCELONA		

A continuació es relacionen els contractes comercialitzats per l'entitat on el client figura com a titular a la data indicada o bé que ho ha estat durant l'any considerat. Per aquests contractes s'inclou també la relació de persones amb firma reconeguda o que l'han tingut durant el mateix any.

INVERSIONS

Comptes a la vista						
Contracte	Producte	Saldo	Alta	Venciment	Cancel.	
202 201 800 222 0194-0200001512	Compte estrella	505.757,37 €	✓ 01/01/1950			
0194-0200213127	Compte estrella	55.202,19 €	✓ 19/07/2000			
0194-0200225621	Compte corrent	0,00 €	✓ 07/03/2003			
0194-0200231232	Compte estrella	101.948,44 €	✓ 05/03/2004			
0194-0200326186	Compte recaptador	0,00 €	02/12/2011			16/04/2015

Estalvi a termini						
Contracte	Producte	Saldo	Alta	Venciment	Cancel.	
228 0194-03-0007724-23	Termini int. fix	200.000,00 €	20/07/2012			

FINANÇAMENT

Comptes de crèdit						
Contracte	Producte	Deute Pendent	Límit	Alta	Venciment	Cancel.
9300-02-1074037-28	Compte de crèdit	0,00 €	348.067,00 €	28/04/2015	28/04/2016	

El **BANCO BILBAO VIZCAYA ARGENTARIA, S.A. (BBVA)**, con domicilio social en Bilbao, Plaza de San Nicolás, Nº 4, y en su nombre y representación,
D. / D.ª INMACULADA QUINTANA GOMA, como Apoderado del mismo, en su Oficina.

CERTIFICA¹

Que según consta en nuestros registros, **AJUNTAMENT D ARENYS DE MUNT** con N.I.F. **P0800700G** mantenía en esta Entidad, a fecha **31 de diciembre de 2015**, las siguientes posiciones:

RELACIÓN DE PRODUCTOS:

CUENTAS PERSONALES:

NUMERO DE CUENTA	MODALIDAD/TIPO CONTRATO	SALDO
ES74 0182 6035 4500 1800 0348	CUENTA ORDINARIA ADMINISTRACIONES PUBLICAS	309.226,48 €
ES06 0182 6035 4702 0008 0077	CTA.ORD.NO CONSUMIDOR-ADMONES. PUBLICAS-CON TALONARIO-MIGRACION BCL	202.404,13 €

DEPOSITOS:

NUMERO DE DEPOSITO	MODALIDAD/TIPO CONTRATO	SALDO
0182-6035-48-0411505950	DEPOSITO A PLAZO BBVA	350.000,00 €

PRESTAMOS:

NUMERO DE PRESTAMO	MODALIDAD/TIPO CONTRATO	CAPITAL PENDIENTE
0182-6035-0974-00000002109047-109047	PRESTAMOS	71.865,18 €
0182-6035-0895-00000042968491	PRESTAMOS ARGENTARIA	44.571,40 €
0182-6035-0895-00000045588553	PRESTAMOS ARGENTARIA	452.521,36 €
0182-6035-0895-00000045649047	PRESTAMOS ARGENTARIA	696.428,55 €
0182-6035-0895-00000046086816	PRESTAMOS ARGENTARIA	75.722,47 €

Y, a petición de parte interesada, se expide el presente CERTIFICADO en Barcelona, a 08 de febrero de 2016.

BANCO BILBAO VIZCAYA ARGENTARIA, S.A.

Por Poder,

¹ El presente certificado se refiere exclusivamente a clientes, operaciones y productos contabilizados y/o comercializados a través de las oficinas de Banco Bilbao Vizcaya Argentaria, S.A. sitas en España



JUAN JOSE MADICO OCAÑA, Apoderado de la Sucursal núm. 6868 de Bankia, S.A., entidad domiciliada en C/ Pintor Sorolla, 8 - 46002 Valencia, inscrita en el Registro Mercantil de Valencia, Tomo 9.341, Libro 6.623, Folio 104, Inscripción 183, Sección General, Hoja: V-17.274. CIF: A-14010342,

CERTIFICA: Que, según consta en los antecedentes que obran en poder de esta Entidad

Ajuntament Arenys de Munt, amb CIF P0800700G

Titular de Cuenta Sector Publico número 20386868726400000829, que se abrió en esta Oficina el día 17/05/1982 y que al día de la fecha presenta un saldo de noventa y seis mil setecientos noventa y seis con cincuenta y cinco Euros(96796.55 €).

Para que conste, a petición de los interesados, y a efectos de su presentación en Contabilidad, expide el presente documento en Arenys de Munt a 31-12-2015



JUAN JOSE MADICO OCAÑA, Apoderado de la Sucursal núm. 6868 de Bankia, S.A., entidad domiciliada en C/ Pintor Sorolla, 8 - 46002 Valencia, inscrita en el Registro Mercantil de Valencia, Tomo 9.341, Libro 6.623, Folio 104, Inscripción 183, Sección General, Hoja V-17.274. CIF: A-14010342,

CERTIFICA: Que, según consta en los antecedentes que obran en poder de esta Entidad

Ajuntament Arenys de Munt, amb CIF P0800700G

Titular de Cuenta Facil número 20386868756000017371, que se abrió en esta Oficina el día 02-10-2003 y que al día de la fecha presenta un saldo de veinte un mil seiscientos setenta y cinco con cuarenta y cinco Euros(21675,45 €). ✓

Para que conste, a petición de los interesados, y a efectos de su presentación en Contabilidad, expide el presente documento en Arenys de Munt a 31-12-2015



JUAN JOSE MADICO OCAÑA, Apoderado de la Sucursal núm. 6868 de Bankia, S.A., entidad domiciliada en C/ Pintor Sorolla, 8 - 46002 Valencia, inscrita en el Registro Mercantil de Valencia, Tomo 9.341, Libro 6.623, Folio 104, Inscripción 183, Sección General, Hoja: V-17.274. CIF: A-14010342,

CERTIFICA: Que, según consta en los antecedentes que obran en poder de esta Entidad

Ajuntament Arenys de Munt, amb CIF P0800700G

Titular de Cuenta Sector Publico número 20386868716400000712, que se abrió en esta Oficina el día 18/02/2003 y que al día de la fecha presenta un saldo de diecinueve mil doscientos setenta y tres con cinco Euros(19273,05 €). ✓

Para que conste, a petición de los interesados, y a efectos de su presentación en Contabilidad, expide el presente documento en Arenys de Munt a 31-12-2015



JUAN JOSE MADICO OCAÑA, Apoderado de la Sucursal núm. 6868 de Bankia, S.A., entidad domiciliada en C/ Pintor Sorolla, 8 - 46002 Valencia, inscrita en el Registro Mercantil de Valencia, Tomo 9.341, Libro 6.623, Folio 104, Inscripción 183, Sección General, Hoja: V-17.274. CIF: A-14010342.

CERTIFICA: Que, según consta en los antecedentes que obran en poder de esta Entidad

Ajuntament Arenys de Munt, amb CIF P0800700G

Titular de Cuenta Sector Publico número 20386868776400000226, que se abrió en esta Oficina el día 25-02-2004 y que al día de la fecha presenta un saldo de cuatro mil quinientos treinta y tres con noventa y cinco Euros(4533,95 €). ✓

Para que conste, a petición de los interesados, y a efectos de su presentación en Contabilidad, expide el presente documento en Arenys de Munt a 31-12-2015



El Senyor/a Pedro Blazquez Llobera, director de l'oficina 0167-Arenys De Mar de CatalunyaCaixa (C.I.F. A65587198),
CERTIFICA,

Les dades relatives al/s nostre/s client/s:

QUALITAT PARTÍCIPI	NOM i COGNOMS	IDENTIFICACIÓ	ALTA EN EL CONTRACTE
Titular	Ajuntament Arenys De Munt	P0800700G	13/05/1982
DEL COMPTE :	2013-0167-01-0500053441	DATA OBERTURA:	13/05/1982
BIC:	CESCESBBXXX		
IBAN:	ES10 2013 0167 0105 0005 3441		

SALDO A DATA 31/12/2015: 323.885,77 eur. (tres-cents vint-i-tres mil vuit-cents vuitanta-cinc amb setanta-set cent.)

I perquè així consti, a petició de la part interessada, expedim aquest certificat a Arenys De Mar, amb data 4 de febrer de 2016.

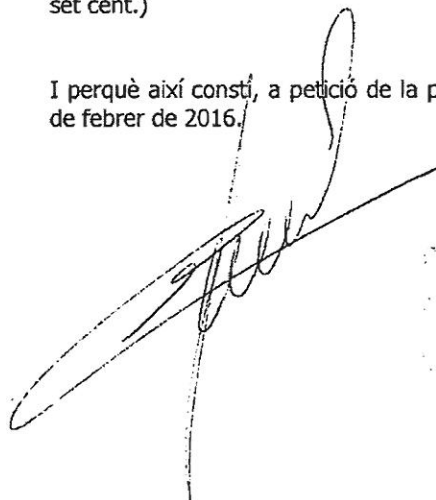

CX CatalunyaCaixa

El Senyor/a Pedro Blazquez Llobera, director de l'oficina 0167-Arenys De Mar de CatalunyaCaixa (C.I.F. A65587198),
CERTIFICA,

Les dades relatives al/s nostre/s client/s:

QUALITAT PARTÍCIPI	NOM I COGNOMS	IDENTIFICACIÓ	ALTA EN EL CONTRACTE
Titular	Ajuntament Arenys De Munt	P0800700G	11/04/2007
DEL COMPTE :	2013-0167-01-0700295723	DATA OBERTURA:	11/04/2007
BIC:	CESCESBBXXX		
IBAN:	ES67 2013 0167 0107 0029 5723		

SALDO A DATA 31/12/2015: 100.000,00 eur. (cent mil amb zero cent.)

I perquè així consti, a petició de la part interessada, expedim aquest certificat a Arenys De Mar, amb data 4 de febrer de 2016.

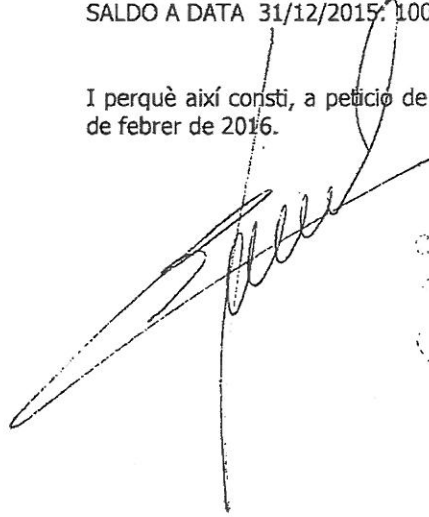

CX CatalunyaCaixa

El Senyor/a Pedro Blazquez Llobera, director de l'oficina 0167-Arenys De Mar de CatalunyaCaixa (C.I.F. A65587198),
CERTIFICA,

Les dades relatives al/s nostre/s client/s:

QUALITAT PARTÍCIPI	NOM i COGNOMS	IDENTIFICACIÓ	ALTA EN EL CONTRACTE
Titular	Ajuntament Arenys De Munt	P0800700G	17/05/2012
DEL COMPTE :	2013-0167-02-0201114492	DATA OBERTURA:	18/05/2012
BIC:	CESCESBBXXX		
IBAN:	ES98 2013 0167 0202 0111 4492		

SALDO A DATA 31/12/2015: 5.902,60 eur. (cinc mil nou-cents dos amb seixanta cent.)

I perquè així consti, a petició de la part interessada, expedim aquest certificat a Arenys De Mar, amb data 4 de febrer de 2016.

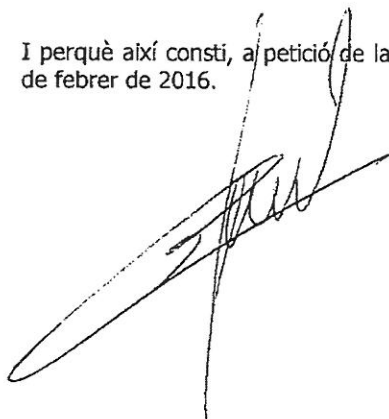



Rodolf Iglesias Martí, apoderat del BANCO DE SANTANDER S.A.
i en el seu nom i representació,

CERTIFICA:

Que l'Ajuntament d'Arenys de Munt es titular dels comptes indicats amb saldo al dia
31-12-2015:

0030 2191 49 0870003271	26.546,90 € H.	(217)
0049 5077 25 2410000010	9.143,06 € H.	(206)

I als efectes oportuns s'expedeix la present certificació a Argenton, 11 de Febrer de
2016





El Banco Santander , S.A. de Arenys de Munt, y en su representación Guillem Serradell Baraza,

HACE CONSTAR

Que a fecha 31 de Diciembre de 2.015 la cuenta 0049 5077 29 2095042921 a nombre de AJUNTAMENT D'ARENYS DE MUNT mantenía un saldo acreedor de 101.220,98.- eur (CIEN UN MIL DOSCIENTOS VEINTE EUROS Y NOVENTA Y OCHO CÉNTIMOS).

A los efectos oportunos, expedimos el presente documento en Arenys de Munt a 5 de Febrero de 2.016



Banco Santander, S.A.
 - 5 FEB. 2016
 0049 - 5077 - Marti, 27
 ARENYS DE MUNT

Atentamente

SANTANDER ARENYS DE MUNT

En David Mora Siñol, en qualitat d'apoderat de BANCO SABADELL, S.A., de l'oficina 5357 d'Arenys de Munt, amb domicili a Rambla Francesc Macià 21,

CERTIFICA:

Que, segons consta als nostres arxius, amb data 31 de desembre de 2015, el compte número ES98-0081-5357-32-0001020707, obert a nom de l'AJUNTAMENT D ARENYS DE MUNT, amb CIF P0800700G, presenta un saldo de dos-cents cinc mil cent noranta-vuit euros amb vuitanta-vuit cèntims d'euro (205.198,88€).

I perquè així consti, als efectes oportuns i a petició del propi interessat, s'expedeix el present certificat a Arenys de Munt, el dia 10 de febrero de 2016.

BANCO DE SABADELL, S.A.

p.p.

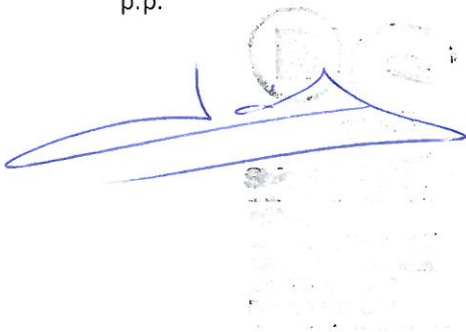

En David Mora Siñol, en qualitat d'apoderat de BANCO SABADELL, S.A., de l'oficina 5357 d'Arenys de Munt, amb domicili a Rambla Francesc Macià 21,

CERTIFICA:

Que, segons consta als nostres arxius, amb data 31 de desembre de 2015, el compte número ES45-0081-5357-31-00001033108, obert a nom de l'AJUNTAMENT D ARENYS DE MUNT, amb CIF P0800700G, presenta un saldo demil nou-cents catorze euros amb cinc cèntims (1.914,05€).

I perquè així consti, als efectes oportuns i a petició del propi interessat, s'expedeix el present certificat a Arenys de Munt, el dia 10 de febrero de 2016.

BANCO DE SABADELL, S.A.

p.p.





En David Mora Siñol, en qualitat d'apoderat de BANCO SABADELL, S.A., de l'oficina 5357 d'Arenys de Munt, amb domicili a Rambla Francesc Macià 21,

CERTIFICA:

Que, segons consta als nostres arxius, amb data 31 de desembre de 2015, el compte número ES94-0081-5357-31-0000025608, obert a nom de l'AJUNTAMENT D ARENYS DE MUNT, amb CIF P0800700G, presenta un saldo de cinc-cents mil euros (500.000,00€).

I perquè així consti, als efectes oportuns i a petició del propi interessat, s'expedeix el present certificat a Arenys de Munt, el dia 10 de febrero de 2016.

BANCO DE SABADELL, S.A.

p.p.



MEMÒRIA

Aquest document ha estat signat electrònicament amb certificat digital reconegut del Consorci d'Administració Oberta de Catalunya

AJUNTAMENT: **ARENYS DE MUNT**

Data: 23/12/2015

PERÍODE: **2015**

El resultat de la gestió de la recaptació en aquest Ajuntament i pel període a dalt referenciat ha estat:

Voluntària	PENDENT A	CÀRRECS	BAIXES	CÀRREC NET	COBRAMENTS	GESTIÓ %	PENDENT VOLUNT.		PENDENT VOLUNT.		VAL. INCIDÈNCIES
	1/1	VOLUNTARIA					%	NO FINALITZADA	%		
Per rebuts	211,44	4.145.359,91	30.131,86	4.115.439,49	3.700.906,23	89,93	407.973,44	9,91	6.559,82	90,07	6.500,83
Per liquidacions	111.708,08	758.409,56	3.860,78	866.256,86	600.510,98	69,32	141.195,81	16,30	124.550,07	80,96	2.250,19
Tot. Ajuntament	111.919,52	4.903.769,47	33.992,64	4.981.696,35	4.301.417,21	86,34	549.169,25	11,02	131.109,89	0,00	8.751,02
Tot. Rec. Diputació	573,19	14.140,41	0,00	14.713,60	12.288,61	83,52	2.394,50	16,27	30,49	83,69	0,00
Tot. Voluntària	112.492,71	4.917.909,88	33.992,64	4.996.409,95	4.313.705,82	86,34	551.563,75	11,04	131.140,38	88,66	8.751,02

Executiva	PENDENT A	CÀRRECS	PENDENT VOL.	BAIXES	CÀRREC NET	COBRAMENTS	%	PENDENT		VALORS AMB
	1/1	EXECUTIVA	FINALITZADA		COMPTABLE			%	INCIDÈNCIES	
Per rebuts	877.989,79	2.816,17	407.973,44	79.796,73	1.208.982,67	267.996,52	22,17	940.986,15	77,83	137.920,51
Per liquidacions	705.516,07	66.295,09	141.195,81	179.734,99	733.271,98	60.070,30	8,19	673.201,68	91,81	109.905,17
Tot. Ajuntament	1.583.505,86	69.111,26	549.169,25	259.531,72	1.942.254,65	328.066,82	16,89	1.614.187,83	83,11	247.825,68
Tot. Rec. Diputació	6.073,46	0,00	2.394,50	1.366,06	7.101,90	1.794,37	25,27	5.307,53	74,73	1.514,58
Tot. Executiva	1.589.579,32	69.111,26	551.563,75	260.897,78	1.949.356,55	329.861,19	16,92	1.619.495,36	83,08	249.340,26

Cap de la Unitat del Maresme
JUAN ANTONIO FERNANDEZ

La Gerent
SILVIA CANO ARTESEROS

L'interventor delegat
FERNANDO BAYO SOBRECASAS



MEMÒRIA

Data: 23/12/2015
Ajuntament: **ARENYS DE MUNT**
Període: 2015

Aquest document ha estat signat electrònicament amb certificat digital reconegut del Consorci d'Administració Oberta de Catalunya

El resultat de la gestió de la recaptació de multes en aquest Ajuntament i pel període a dalt referenciat, ha estat:

Pendent a 1/1/2015	85.285,04
Càrrec de l'any	100.589,70
Total càrrec	185.874,74
Cobrament amb bonificació	29.796,95
Import bonificació	29.796,95
Cobrament nominal	2.552,08
Cobrament executiva	13.338,64
Baixes	2.356,44
Fallits	19.621,18
Baixa altres motius	4.936,79
Pendent comptable	83.475,71
Gestió %	55,09
Propostes fallits	0,00
Suspensions	4.000,12

Cap de la Unitat de Multes
FRANCISCO GONZALEZ

La Gerent
SILVIA CANO ARTESEROS

L'interventor delegat
FERNANDO BAYO SOBRECASAS



Organisme de Gestió Tributària

Gerència

Barcelona, 23 de març de 2004

g
h
Es reuneixen, d'una banda:

L'Il·lm. Sr. Joan Rangel i Tarrés, en l'exercici de les facultats que li han estat delegades per la Presidència de l'Organisme de Gestió Tributària, en nom i representació d'aquest, i assistit pel Secretari de l'Organisme, Sr. Josep Ma. Esquerda i Roset, i, de l'altra,

L'Il·lm. Sr. Andreu Majó i Roca, Alcalde President de l'Ajuntament d'Arenys de Munt, en nom i representació d'aquesta Corporació i assistit per la Secretària municipal, Sra. M. Carmen Gómez i Muñoz-Torrero, i

MANIFESTEN

I.- Que la Diputació de Barcelona, a través de l'Organisme de Gestió Tributària, està en disposició de realitzar la gestió i la recaptació de tots aquells ingressos de dret públic dels ajuntaments de la província que hi estiguin interessats.

II.- Que l'Ajuntament d'Arenys de Munt està interessat que la Diputació de Barcelona realitzi per delegació determinades funcions de gestió i recaptació dels ingressos de dret públic municipals. Amb aquest fi i a l'empara del que es preveu als articles 7.1 i 8.4 del Text refós de la Llei reguladora de les hisendes locals, aprovat per reial decret legislatiu 2/2004, de 5 de març, article 106.3 de la Llei 7/1985, de 2 d'abril, reguladora de les bases del règim local i article 6.2,b) del Reglament general de recaptació, aprovat pel RD 1684/90, de 20 de desembre, el Ple de la corporació municipal en sessions de dates 02.05.2000, 10.10.2000, 05.11.2002 i 30.12.03 adoptà els acords de delegació de les facultats de gestió i recaptació dels ingressos de dret públic municipals que més endavant es concreten.

III.- Que la Diputació de Barcelona, per acords aprovats en diferents sessions plenàries la última celebrada el dia 26 de febrer de 2004, acceptà la delegació de l'Ajuntament d'Arenys de Munt.

IV.- Que ambdues institucions procedeixen a la formalització del present conveni de delegació, als efectes del qual s'estableixen els següents:

PACTES:

OBJECTE

PRIMER.- Mitjançant el present Conveni es concreta la realització, per part de la Diputació de Barcelona, de les funcions de gestió i recaptació dels ingressos de dret públic municipals que li han estat delegades pels acords plenaris esmentats, el text dels quals s'integra al pacte tretzè del present conveni.





Organisme de Gestió Tributària

Gerència

Trav. de les Corts, 131-159
Pavelló Lactància Edifici 10 - Recinte Maternitat
08028 Barcelona
Tel. 934 022 700 Fax 934 022 646
orgt.gerencia@diba.es
<http://orgt.diba.es>

Així mateix, es convé que la Diputació efectuarà la recaptació de qualsevol altre recurs de dret públic de l'Ajuntament si resulta d'interès per a aquest, amb subjecció als criteris emanats de la Junta de Govern de l'ORGT.

La Diputació portarà a terme les funcions delegades a través de l'Organisme de Gestió Tributària, que disposarà per a aquesta tasca d'una oficina situada al municipi d'Arenys de Munt.

SEGON.- Aquest Conveni serà eficaç a partir de la seva signatura i fins al 31 de desembre de 2005.

El present Conveni s'entendrà prorrogat tàcitament per períodes consecutius d'un any, si cap de les dues parts no comunica la seva decisió de donar-lo per finit amb una antelació mínima de sis mesos.

CAUSES D'EXTINCIÓ

TERCER.- Seran causes d'extinció del present Conveni les següents:

1. La no-pròrroga, d'acord amb allò previst en el punt segon
2. L'acord mutu entre l'Ajuntament d'Arenys de Munt i la Diputació de Barcelona
3. L'incompliment de les seves clàusules
4. Qualsevol altres determinades en la legislació vigent

NORMATIVA D'APLICACIÓ GENERAL PER A L'EXERCICI DE LES FACULTATS DELEGADES I PROCEDIMENT ESTABLERT A L'EFECTE

QUART.- L'exercici de les facultats delegades s'ajustarà als procediments, els tràmits i les mesures en general, relatives a la gestió tributària, que estableixen la Llei d'hisendes locals i la Llei general tributària, així com a allò previst en l'Ordenança general de gestió, inspecció i recaptació dels ingressos de dret públic municipals la gestió dels quals ha estat delegada en la Diputació de Barcelona.

En particular, pel que respecta a la recaptació, en període de pagament voluntari i en període executiu, s'aplicarà el Reglament general de recaptació i la posterior normativa de desenvolupament.

Les facultats delegades seran exercides pels òrgans de la Diputació i de l'Organisme de Gestió Tributària que pertoqui, conforme el que disposen les seves normes internes, constituïdes pels Estatuts, el Reglament orgànic i l'Ordenança general de gestió, inspecció i recaptació.

INGRESSOS DE LA DIPUTACIÓ

CINQUÈ.- L'Organisme de Gestió Tributària percebrà, com a compensació econòmica per les despeses que hagi d'atendre per portar a terme amb eficàcia la prestació del servei



Organisme de Gestió Tributària

Gerència

Trav. de les Corts, 131-159
Pavelló Lactància Edifici 10 - Recinte Maternitat
08028 Barcelona
Tel. 934 022 700 Fax 934 022 646
orgt.gerencia@diba.es
<http://orgt.diba.es>

objecte d'aquest Conveni, la taxa per la prestació de serveis i la realització d'activitats necessàries per a l'exercici de les funcions de gestió, inspecció i recaptació dels ingressos de dret públic municipals, d'acord amb els paràmetres següents:

1.- Pel que fa a la recaptació en període de pagament voluntari, la taxa resultarà d'aplicar el 3 per cent a les quantitats efectivament recaptades pel concepte de quota inicialment liquidada i, quan escaigui, el corresponent recàrrec d'extemporaneïtat.

Aquest percentatge s'ajustarà a l'escalonat general, llevat de quan l'import del càrrec es modifiqui per variacions en les delegacions que acordi l'Ajuntament. Amb caràcter indicatiu, s'assenyalen els percentatges vigents actualment:

RECAPTACIÓ VOLUNTÀRIA

Municipis amb càrrec fins a 900.000 EUR	4%
Municipis amb càrrec superior a 900.000 EUR i fins a 2.400.000 EUR	3,5%
Municipis amb càrrec superior a 2.400.000 EUR i fins a 4.200.000 EUR	3%
Municipis amb càrrec superior a 4.200.000 EUR i fins a 6.000.000 EUR	2%
Municipis amb càrrec superior a 6.000.000 EUR i fins a 15.000.000 EUR	1,75%
Municipis amb càrrec superior a 15.000.000 EUR i fins a 21.000.000 EUR	1,25%
Municipis amb càrrec superior a 21.000.000 EUR	1%

2.- Pel que fa a la recaptació en període executiu, l'ORGT percebrà una quantitat equivalent al recàrrec de constrenyiment procedent, calculat sobre el principal de les quotes recaptades.

Serà d'aplicació la taxa en tots els supòsits en què es recapti el deute en període executiu, qualsevol que sigui el mitjà de pagament, tant si aquest es fa en efectiu o en espècie.

3.- La taxa a satisfer per l'exercici de les funcions d'inspecció tributària, quan aquestes finalitzin amb la imposició, liquidació i recaptació d'una sanció tributària, serà del 20 per cent de l'import recaptat per aquest concepte.

4.- En la determinació definitiva de la taxa a satisfer per la prestació dels serveis objecte de l'apartat 1, es podran practicar reduccions, conforme al que s'estableix a les regles següents:

- La quantia màxima de la taxa corresponent a la recaptació d'un o més rebuts d'un mateix subjecte passiu integrats en un padró serà de 3.000 EUR.
- La quantia màxima de la taxa corresponent a la recaptació d'una o més liquidacions per quotes urbanístiques o contribucions especials liquidades a un mateix subjecte passiu en virtut d'un expedient d'actuació administrativa serà de 3.000 EUR.
- La reducció prevista a les regles anteriors no serà aplicable a liquidacions provinents d'actes d'inspecció, ni a cobrament realitzats com a resultat de resolució de recursos, fraccionaments i ajornaments.



Organisme de Gestió Tributària

Gerència

Trav. de les Corts, 131-159
Pavelló Lactància Edifici 10 - Recinte Maternitat
08028 Barcelona
Tel. 934 022 700 Fax 934 022 646
orgt.gerencia@diba.es
<http://orgt.diba.es>

- d. En els càrrecs que realitzi l'Ajuntament pels conceptes de quotes urbanístiques i contribucions especials, en el supòsit que el càrrec per aquests conceptes superi el 200% del pressupost ordinari de l'Ajuntament, la taxa es determinarà aplicant l'1% sobre les quotes recaptades.

Als efectes del que s'estableix en aquesta regla, s'entén per càrrec el volum total de quotes urbanístiques o contribucions especials que l'Ajuntament imposarà en virtut d'una actuació urbanística concreta, les quals podran exigir-se en un o en varis exercicis.

En el cas dels serveis objecte de l'apartat 3, la quantia màxima de la taxa corresponent a la recaptació d'una sanció tributària serà de 12.000 euros.

5.- Els percentatges i les reduccions a aplicar en exercicis successius, segons el que es disposa en els apartats anteriors, s'ajustaran a les variacions de l'Ordenança fiscal aprovades per la Diputació de Barcelona per a la seva aplicació general.

En cas que correspongui aplicar les reduccions establertes en l'apartat 4, es practicarà la pertinent regularització en el mes de desembre de l'exercici en què s'hagin recaptat els ingressos que motiven la reducció.

BESTRETES DE TRESORERIA

SISÈ.- 1.- L'Ajuntament podrà sol·licitar bestretes a compte de la recaptació dels impostos sobre béns immobles i sobre activitats econòmiques.

L'ORGT li concedirà fins al 75 per cent de la recaptació previsible pels esmentats tributs i mensualment li transferirà l'onzena part de la bestreta anual.

L'Organisme retindrà, d'ofici, la totalitat de la recaptació en voluntària dels tributs abans assenyalats fins al moment de la liquidació i cancel·lació del règim de bestretes.

L'Organisme no liquidarà cap tipus de cost financer als ajuntaments per les bestretes ordinàries concedides sempre que es donin les següents circumstàncies:

- Que les bestretes concedides s'ajustin a allò que estableix la condició tercera, és a dir, que mensualment s'hagi transferit l'onzena part de la quantitat total anual.
- Que la liquidació de les bestretes s'efectuï durant el mes de desembre d'aquell any.
- Que els períodes de cobrament en voluntària de l'Impost sobre béns immobles i l'Impost sobre activitats econòmiques s'hagin ajustat al calendari fiscal proposat per aquest Organisme i no s'hagin fraccionat.

2.- En circumstàncies singulars, el President de l'ORGT podrà aprovar bestretes extraordinàries. En aquest supòsit, l'Ajuntament assumirà el cost financer que representi per a l'ORGT l'operació de tresoreria que hagi de concertar per concedir la bestreta sol·licitada.



Organisme de Gestió Tributària

Gerència

Trav. de les Corts, 131-159
Pavelló Lactància Edifici 10 - Recinte Maternitat
08028 Barcelona
Tel. 934 022 700 Fax 934 022 646
orgt.gerencia@diba.es
<http://orgt.diba.es>

APLICACIONS COMPTABLES I TRANSFERÈNCIES

SETÈ.- 1.- L'aplicació comptable, amb el detall de les quantitats recaptades per cada concepte d'ingrés, i la transferència de la recaptació es realitzaran quinzenalment.

Els comunicats d'aplicació comptable detallaran les quantitats liquidades pels diversos conceptes, les anul·lacions de liquidacions i les devolucions d'ingressos indeguts aprovades dins el període quinzenal anterior, amb les especificacions necessàries per poder registrar les operacions resultants en la forma imposada per la Instrucció de comptabilitat de les corporacions locals.

2.- L'import de la bestreta a què es refereix el punt sisè.1 es pagarà conjuntament amb la primera transferència del mes pel concepte de recaptació.

3.- Quant a la recaptació per l'Impost sobre activitats econòmiques, es transferirà a l'Ajuntament la part d'ingressos que corresponen a la quota tributària municipal, i la part corresponent al recàrrec provincial s'ingressarà directament al compte de la Diputació.

RENDICIÓ DE COMPTES

VUITÈ.- L'Organisme de Gestió Tributària és obligat, per raó del present conveni, a rendir els comptes de la gestió recaptatòria en els terminis i segons les especificacions que conté el Reglament general de recaptació i tota l'altra normativa general que li sigui aplicable, així com qualsevol disposició que es pugui dictar a l'efecte respecte d'aquesta matèria.

OBLIGACIONS DE L'ORGANISME

NOVÈ.- A més de les obligacions establertes en la legislació vigent per als òrgans recaptadors, l'Organisme de Gestió Tributària assumeix les obligacions derivades del compliment d'aquest Conveni, i en particular les següents:

- Establir circuits de comunicació interadministrativa que puguin fer més efectiva la gestió de la recaptació executiva.
- Establir les vies d'informació continuada a l'Ajuntament, a fi que pugui tenir coneixement puntual i constant de l'estat de la recaptació; entre aquestes vies, cal destacar la consulta de dades per Internet o la xarxa municipal XDSI de la Diputació de Barcelona.
- Desenvolupar l'aplicació informàtica que permeti garantir el control de la gestió i el sistema d'informació a l'Ajuntament, com també dotar de capacitat suficient les oficines de recaptació per tal de facilitar una tasca més eficaç.
- Tractar correctament els contribuents, aclarir els dubtes que se'ls plantegin dins de la matèria recaptatòria i informar-los de l'estat de la tramitació del seu expedient.
- Mantenir les oficines obertes al públic un mínim de 5 hores diàries.
- Comunicar a l'Ajuntament els errors que en virtut de la gestió recaptatòria observi en l'expedició dels documents cobratoris.
- Portar la comptabilitat dels valors que estiguin en el seu poder.



Organisme de Gestió Tributària

Gerència

Trav. de les Corts, 131-159
Pavelló Lactància Edifici 10 - Recinte Maternitat
08028 Barcelona
Tel. 934 022 700 Fax 934 022 646
orgt.gerencia@diba.es
<http://orgt.diba.es>

- h. Rendir el compte anual dels valors que té en el seu poder, justificat per la relació de deutors classificada per conceptes i exercicis, i tota l'altra documentació que resulta exigible per la normativa vigent en cada moment.

PRERROGATIVES I DRETS DE L'ORGANISME

DESE.- La Diputació de Barcelona i a través seu l'Organisme de Gestió Tributària, durant el temps de vigència del contracte tindrà els drets següents:

- a. Percepció de les quantitats establertes en el pacte cinquè.
- b. Percepció dels contribuents de les costes que origina el procediment de constrenyiment, degudament justificades.
- c. Percepció de l'Ajuntament de les costes que origina el procediment executiu, degudament justificades, en els supòsits de baixes acordades per l'ens creditor.
- d. Nomenament al seu càrrec del personal que calgui per a la gestió del servei.
- e. Aconseguir l'auxili de l'autoritat en els casos previstos en el Reglament General de Recaptació i en les disposicions concordants.

EXERCICI DE LES FACULTATS I OBLIGACIONS DE LA DIPUTACIÓ COM A ENS RECAPTADOR

ONZÈ.- 1.- La Diputació de Barcelona tindrà, genèricament, les facultats i les obligacions que corresponen, segons la normativa vigent en aquesta matèria, al titular de la recaptació, i les exercirà o bé complirà mitjançant l'Organisme de Gestió Tributària.

2.- L'Organisme de Gestió Tributària liquidarà i recaptarà, per delegació de l'Ajuntament, interessos de demora pel temps transcorregut des de la conclusió del període de pagament voluntari fins al moment en què tingui lloc el pagament del deute, al tipus d'interès establert a la normativa vigent.

3.- L'Organisme de Gestió Tributària adoptarà les mesures necessàries per complir el que preceptua la Llei orgànica 15/1999, de 13 de desembre, de protecció de dades de caràcter personal.

4.- L'Organisme de Gestió Tributària custodiarà i arxivarà, bé en suport paper o per mitjans informatitzats, la documentació considerada d'interès general o que pot resultar imprescindible per justificar i/o resoldre actuacions i reclamacions en matèria de gestió i recaptació dels ingressos municipals.

5.- Les normes reguladores de les actuacions de l'ORGT referides als apartats 3 i 4 es comunicaran a l'Ajuntament. Si aquest tingués un altre criteri, podrà manifestar-lo, per tal que l'ORGT ajusti els seus procediments a les instruccions municipals.



Organisme de Gestió Tributària

Gerència

Trav. de les Corts, 131-159
Pavelló Lactància Edifici 10 - Recinte Maternitat
08028 Barcelona
Tel. 934 022 700 Fax 934 022 646
orgt.gerencia@diba.es
<http://orgt.diba.es>

EXERCICI D'ALTRES FUNCIONS DE GESTIÓ TRIBUTÀRIA

DOTZÈ.- La Diputació de Barcelona, a través de l'Organisme de Gestió Tributària, exercirà les funcions de gestió i d'inspecció tributària que li hagin estat delegades per acord plenari de l'Ajuntament, sempre que hagi estat acceptada la delegació.

L'Ajuntament podrà dictar instruccions tècniques de caràcter general i requerir informació en qualsevol moment, per tenir coneixement de l'estat de la gestió dels seus tributs.

TRETZÈ.- La delegació de funcions acordada per l'Ajuntament d'Arenys de Munt i acceptada per la Diputació s'ha aprovat mitjançant els acords i amb l'abast que es concreten a continuació:

1.- Acord municipal plenari de delegació adoptat en sessió de 2 de maig de 2000.

La delegació s'acceptà per la Diputació en sessió de 22 de juny de 2000 i fou publicada mitjançant anunci en el BOP núm. 194 de data 14 d'agost de 2000 i en el DOG núm. 3.212 de data 25 d'agost de 2000, rectificat en el BOP núm. 242 de 09 d'octubre de 2000 i en el DOG núm. 3.251 de 24 d'octubre de 2000.

Les funcions delegades són:

“Primer.- Delegar en la Diputació de Barcelona, per a la seva realització a través de l'Ens instrumental constituït a l'efecte i denominat Organisme de Gestió Tributària, en virtut del que determinen els articles 7.1 de la Llei 38/88 Reguladora de les Hisendes Locals, arts. 27 i 106.3 de la LRBRL i 30 de la LRJPAC, les competències de gestió i recaptació de:

Impost d'Activitats Econòmiques en el referent a:

- Concessió i denegació d'exempcions i bonificacions.
- Realitzar les liquidacions per determinar els deutes tributaris.
- Elaboració i emissió de padrons i documents cobratoris.
- Pràctica de notificacions col·lectives en valors-rebut i notificacions individuals en les liquidacions per ingrés directe.
- Revisió de les autoliquidacions presentades
- Dictar provisió de constrenyiment.
- Recaptació dels deutes en període voluntari i executiu.
- Liquidació d'interessos de demora.
- Resolució d'expedients de devolució d'ingressos indeguts.
- Resolució de recursos que s'interposin contra els actes anteriors.
- Funcions d'inspecció sobre l'impost.
- Actuacions d'informació i assistència als contribuents.
- Tramitació i resolució d'expedients sancionadors resultants d'aquestes tasques.
- Qualsevol altre acte necessari per a l'efectivitat dels anteriors.

Segon.- ...”



Organisme de Gestió Tributària

Gerència

Trav. de les Corts, 131-159
Pavelló Lactància Edifici 10 - Recinte Maternitat
08028 Barcelona
Tel. 934 022 700 Fax 934 022 646
orgt.gerencia@diba.es
<http://orgt.diba.es>

Acord municipal plenari de delegació adoptat en sessió de 10 d'octubre de 2000.

La delegació s'acceptà per la Diputació en sessió de 30 de novembre de 2000 i fou publicada mitjançant anunci en el BOP núm. 303 de data 19 de desembre de 2000 i en el DOG núm. 3.297 de data 3 de gener de 2001.

Les funcions delegades són:

"Primer.- Delegar en la Diputació de Barcelona, a l'empara del que preveu l'article 7.1 de la Llei 39/88, de 28 de desembre, reguladora de les Hisendes Locals, les funcions de gestió i recaptació dels tributs i altres ingressos de dret públic que a continuació s'especifiquen:

I.- Impost sobre béns immobles

- Concessió i denegació d'exempcions i bonificacions.
- Realització de liquidacions per determinar els deutes tributaris.
- Elaboració i emissió de padrons i documents cobratoris.
- Pràctica de notificacions col·lectives en valors-rebut i notificacions individuals en les liquidacions per ingrés directe.
- Dictar la provisió de constrenyiment.
- Recaptació dels deutes, tant en període voluntari com executiu.
- Liquidació d'interessos de demora.
- Resolució dels expedients de devolució d'ingressos indeguts.
- Resolució dels recursos que s'interposin contra el actes anteriors.
- Qualsevol altre acte necessari per a l'efectivitat dels anteriors.

II.- Impost sobre vehicles de tracció mecànica

- Concessió i denegació d'exempcions i bonificacions.
- Realització de liquidacions per determinar els deutes tributaris.
- Elaboració i emissió de padrons i documents cobratoris.
- Pràctica de notificacions col·lectives en valors-rebut i notificacions individuals en les liquidacions per ingrés directe.
- Dictar la provisió de constrenyiment.
- Recaptació dels deutes, tant en període voluntari com executiu.
- Liquidació d'interessos de demora.
- Resolució dels expedients de devolució d'ingressos indeguts.
- Resolució dels recursos que s'interposin contra el actes anteriors.
- Qualsevol altre acte necessari per a l'efectivitat dels anteriors.

III.- Contribucions especials

- Dictar la provisió de constrenyiment.
- Recaptació dels deutes, tant en període voluntari com executiu.
- Liquidació d'interessos de demora.
- Resolució dels expedients de devolució d'ingressos indeguts.
- Resolució dels recursos que s'interposin contra el actes anteriors.
- Qualsevol altre acte necessari per a l'efectivitat dels anteriors.

IV.- Taxes per:

- **Recollida d'escombraries**
- **Clavegueram**



Organisme de Gestió Tributària

Gerència

Trav. de les Corts, 131-159
Pavelló Lactància Edifici 10 - Recinte Maternitat
08028 Barcelona
Tel. 934 022 700 Fax 934 022 646
orgt.gerencia@diba.es
<http://orgt.diba.es>

Guals (entrades de vehicles)

Les funcions que en relació a la gestió/recaptació de taxes es deleguen són:

- Concessió i denegació d'exempcions i bonificacions.
- Realització de liquidacions per determinar els deutes tributaris.
- Elaboració i emissió de padrons i documents cobratoris.
- Pràctica de notificacions col·lectives en valors-rebut i notificacions individuals en les liquidacions per ingrés directe.
- Dictar la provisió de constrenyiment.
- Recaptació dels deutes, tant en període voluntari com executiu.
- Liquidació d'interessos de demora.
- Resolució dels expedients de devolució d'ingressos indeguts.
- Resolució dels recursos que s'interposin contra el actes anteriors.
- Qualsevol altre acte necessari per a l'efectivitat dels anteriors.

V.- Quotes d'urbanització

- Dictar la provisió de constrenyiment.
- Recaptació dels deutes, tant en període voluntari com executiu.
- Liquidació d'interessos de demora.
- Resolució dels expedients de devolució d'ingressos indeguts.
- Resolució dels recursos que s'interposin contra el actes anteriors.
- Qualsevol altre acte necessari per a l'efectivitat dels anteriors.

Segon.- ..."

Acord municipal plenari de delegació adoptat en sessió de 5 de novembre de 2002.

La delegació s'acceptà per la Diputació en sessió plenària de 19 de desembre de 2002 i fou publicada mitjançant anunci en el BOP núm. 3 de data 03.01.2003 i en el DOG núm. 3.797 de data 10.01.2003.

Les funcions delegades són:

"Primer.- Delegar en la Diputació de Barcelona, a l'empara del que preveu l'article 7.1 de la Llei 39/1988, de 28 de desembre, reguladora de les hisendes Locals, les funcions de gestió i recaptació dels tributs i altres ingressos de dret públic, que a continuació s'especifiquen:.....

Altres ingressos, tant tributaris com no tributaris que l'Ajuntament pugui liquidar
Les funcions que en relació a la gestió/recaptació d'altres ingressos es deleguen són:

- Dictar la provisió de constrenyiment
- Recaptació dels deutes, tant en període voluntari com executiu
- Liquidació d'interessos de demora
- Resolució dels expedients de devolució d'ingressos indeguts
- Resolució dels recursos que s'interposin contra els actes anteriors
- Qualsevol altre acte necessari per a l'efectivitat dels anteriors

Segon.- ..."

Acord municipal plenari de delegació adoptat en sessió de 30 de desembre de 2003.



Organisme de Gestió Tributària

Gerència

Trav. de les Corts, 131-159
Pavelló Lactància Edifici 10 - Recinte Maternitat
08028 Barcelona
Tel. 934 022 700 Fax 934 022 646
orgt.gerencia@diba.es
<http://orgt.diba.es>

La delegació fou acceptada per la Diputació en sessió plenària de 26 de febrer de 2004 i publicada mitjançant anunci en el BOP núm. 50, de data 27.02.2004, i en el DOG núm. 4.080 de data 27.02.2004.

Les funcions delegades són:

"Primer.- Delegar en la Diputació de Barcelona, a l'empara del que preveu l'article 7.1 de la Llei 39/1988, de 28 de desembre, reguladora de les Hisendes Locals, les funcions de liquidació, inspecció i recaptació dels tributs que a continuació s'especifiquen:

I.- Taxa per utilització privativa o aprofitaments especials constituïts en el sòl, subsòl o volada de les vies públiques municipals, a favor d'empreses explotadores de serveis de subministraments que resultin d'interès general, l'import de la qual consistirà en l'1,5 per 100 dels ingressos bruts procedents de la facturació que obtinguin anualment en cada terme municipal les referides empreses.

- Concessió i denegació de beneficis fiscals
- Revisió de les autoliquidacions presentades
- Realització de liquidacions, provisionals, complementàries i definitives, per determinar els deutes tributaris
- Expedició de documents cobradoris
- Pràctica de notificacions de les liquidacions
- Recaptació dels deutes, en període voluntari i executiu
- Dictar la provisió de constrenyiment, quan la recaptació voluntària s'hagi realitzat per l'ORGT
- Liquidació d'interessos de demora i recàrrecs d'extemporaneïtat
- Resolució dels expedients de devolució d'ingressos indeguts
- Qualificació de les infraccions i imposició de sancions tributàries
- Realització d'actuacions de comprovació i investigació en matèria tributària i pràctica de les liquidacions tributàries que en resultin
- Resolució dels recursos que s'interposin contra els actes anteriors
- Actuacions d'informació i assistència als contribuents
- Qualsevol altre acte necessari per a l'efectivitat dels anteriors

II.- Impost sobre construccions, instal·lacions i obres

- Concessió i denegació de beneficis fiscals
- Expedició de documents cobradoris
- Pràctica de notificacions de les liquidacions
- Recaptació dels deutes en període voluntari i executiu
- Dictar la provisió de constrenyiment, quan la recaptació voluntària s'hagi realitzar per l'ORGT
- Liquidació d'interessos de demora i recàrrecs d'extemporaneïtat
- Resolució dels expedients de devolució d'ingressos indeguts
- Resolució dels recursos que s'interposin contra els actes anteriors
- Actuacions d'informació i assistència als contribuents
- Qualsevol altre acte necessari per a l'efectivitat dels anteriors



Organisme de Gestió Tributària

Gerència

Trav. de les Corts, 131-159
Pavelló Lactància Edifici 10 - Recinte Maternitat
08028 Barcelona
Tel. 934 022 700 Fax 934 022 646
orgt.gerencia@diba.es
<http://orgt.diba.es>

Segon.- ..."

2.- Si amb posterioritat a la signatura del present Conveni s'ampliés o modifiqués el contingut de la delegació de funcions, un cop adoptats els acords plenaris pertinents es completarà el Conveni afegint-hi la certificació dels nous acords com a annex.

L'ALCALDE PRESIDENT
DE L'AJUNTAMENT
D'ARENYS DE MUNT

Andreu Majó i Roca

DAVANT MEU,
LA SECRETÀRIA

M. Carmen Gómez i Muñoz-Torrero

EL PRESIDENT DE L'ORGANISME
DE GESTIÓ TRIBUTÀRIA
(P.D. Decret 1-7-2003)

Joan Rangel i Tarres



Diputació
Barcelona
xarxa de municipis

DAVANT MEU,
EL SECRETARI

Organisme
de Gestió Tributària
Gerència

Josep Ma. Esquerda i Roset



*Acuerdo tomado de nuevo
indicando la taxa cementera*

Us comunico que aquesta Diputació en Sessió Plenària Ordinària, de data 27 de juny d'enguany, va aprovar un Dictamen, la part dispositiva del qual és la següent:

"Primer.- Acceptar la delegació acordada pel Ple de l'Ajuntament d'Arenys de Munt, en data 10 d'octubre de 2000, a favor de la Diputació de Barcelona de les funcions de gestió i recaptació dels tributs i altres ingressos de dret públic, que a continuació s'especifiquen:

I.- Impost sobre béns immobles

- Concessió i denegació d'exempcions i bonificacions.
- Realització de liquidacions per determinar els deutes tributaris.
- Elaboració i emissió de padrons i documents cobratoris.
- Pràctica de notificacions col·lectives en valors-rebut i notificacions individuals en les liquidacions per ingrés directe.
- Dictar la provisió de constrenyiment.
- Recaptació dels deutes, tant en període voluntari com executiu.
- Liquidació d'interessos de demora.
- Resolució dels expedients de devolució d'ingressos indeguts.
- Resolució dels recursos que s'interposin contra el actes anteriors.
- Qualsevol altre acte necessari per a l'efectivitat dels anteriors.

II.- Impost sobre vehicles de tracció mecànica

- Concessió i denegació d'exempcions i bonificacions.
- Realització de liquidacions per determinar els deutes tributaris.
- Elaboració i emissió de padrons i documents cobratoris.
- Pràctica de notificacions col·lectives en valors-rebut i notificacions individuals en les liquidacions per ingrés directe.
- Dictar la provisió de constrenyiment.
- Recaptació dels deutes, tant en període voluntari com executiu.
- Liquidació d'interessos de demora.
- Resolució dels expedients de devolució d'ingressos indeguts.
- Resolució dels recursos que s'interposin contra el actes anteriors.
- Qualsevol altre acte necessari per a l'efectivitat dels anteriors.

III.- Contribucions especials

- Dictar la provisió de constrenyiment.
- Recaptació dels deutes, tant en període voluntari com executiu.



- Liquidació d'interessos de demora.
- Resolució dels expedients de devolució d'ingressos indeguts.
- Resolució dels recursos que s'interposin contra el actes anteriors.
- Qualsevol altre acte necessari per a l'efectivitat dels anteriors.

IV.- Taxes per:

- **Recollida d'escombraries**
- **Clavegueram**
- **Guals (entrades de vehicles)**
- **Cementiri**

Les funcions que en relació a la gestió/recaptació de taxes es deleguen són:

- Concessió i denegació d'exempcions i bonificacions.
- Realització de liquidacions per determinar els deutes tributaris.
- Elaboració i emissió de padrons i documents cobratoris.
- Pràctica de notificacions col·lectives en valors-rebut i notificacions individuals en les liquidacions per ingrés directe.
- Dictar la provisió de constrenyiment.
- Recaptació dels deutes, tant en període voluntari com executiu.
- Liquidació d'interessos de demora.
- Resolució dels expedients de devolució d'ingressos indeguts.
- Resolució dels recursos que s'interposin contra el actes anteriors.
- Qualsevol altre acte necessari per a l'efectivitat dels anteriors.

V.- Quotes d'urbanització

- Dictar la provisió de constrenyiment.
- Recaptació dels deutes, tant en període voluntari com executiu.
- Liquidació d'interessos de demora.
- Resolució dels expedients de devolució d'ingressos indeguts.
- Resolució dels recursos que s'interposin contra el actes anteriors.
- Qualsevol altre acte necessari per a l'efectivitat dels anteriors.

Aquestes funcions es duran a terme a través del servei o ens instrumental constituït a aquest efecte, anomenat Organisme de Gestió Tributària de la Diputació de Barcelona.

Segon.- Aprovar la minuta de conveni annexa, a subscriure entre l'Ajuntament i la Diputació de Barcelona. Facultar el president de l'ORGTE per a la seva signatura.



Tercer.- Procedir a la publicació de l'acord primer en el Butlletí Oficial de la Província i en el de la Comunitat Autònoma per a coneixement general, d'acord amb el que preveu l'art. 7.2 de la Llei 39/1988, de 28 de desembre".

EL SECRETARI,

Josep M. Esquerda Roset

Barcelona, 28 de juny de 2002



Sra. Angela Acín Ferrer
Gerent de l'Organisme de Gestió Tributària



A J U N T A M E N T

d'ARENYS DE MUNT



Diputació
Barcelona

xarxa de municipis

Organisme
de Gestió Tributària
Oficina d'Arenys de Munt

Núm. d'entrada 07/157293 - 010 ✓

Núm. de sortida

Data 21/09/07



ORGANISME DE GESTIÓ TRIBUTÀRIA
DIPUTACIÓ DE BARCELONA

Senyors,

Us comunico que el Ple de l'Ajuntament, en sessió ordinària de data 06/09/07, primera convocatòria, ha pres, a reserva de l'aprovació definitiva de l'acta, el següent acord, la part dispositiva del qual es transcriu a continuació:

"Primer.- Delegar en la Diputació de Barcelona les funcions de inspecció, gestió, liquidació i recaptació dels tributs que a continuació s'especifiquen:

- Impost sobre l'increment de valor dels terrenys de naturalesa urbana ✓

- Concessió i denegació de beneficis fiscals
- Revisió de les autoliquidacions presentades
- Realització de liquidacions, provisionals, complementàries i definitives, per determinar els deutes tributaris.
- Expedició de documents cobratoris
- Pràctica de notificacions de les liquidacions
- Recaptació dels deutes, en període voluntari i executiu
- Dictar la provisió de constrenyiment, quan la recaptació voluntària s'hagi realitzat per l'ORGT
- Liquidació d'interessos de demora i recàrrecs d'extemporaneïtat
- Resolució dels expedients de devolució d'ingressos indeguts
- Qualificació de les infraccions i imposició de sancions tributàries
- Realització d'actuacions de comprovació i investigació en matèria tributària i pràctica de les liquidacions tributàries que en resultin
- Resolució dels recursos que s'interposin contra els actes anteriors
- Actuacions d'informació i assistència als contribuents
- Qualsevol altre acte necessari per a l'efectivitat dels anteriors

Segon.- Delegar en la Diputació de Barcelona les funcions d'inspecció del tribut que a continuació s'especifica:

- Impost sobre construccions, instal·lacions i obres ✓

- Liquidació d'interessos de demora i recàrrecs d'extemporaneïtat
- Qualificació de les infraccions i imposició de sancions tributàries
- Realització d'actuacions de comprovació i investigació en matèria tributària i pràctica de les liquidacions tributàries que en resultin
- Resolució dels recursos que s'interposin contra els actes anteriors
- Qualsevol altre acte necessari per a l'efectivitat dels anteriors



A J U N T A M E N T
d'ARENYS DE MUNT

Tercer.- Delegar en la Diputació de Barcelona les funcions de gestió, liquidació i recaptació dels tributs que a continuació s'especifiquen:

- Taxa per llicències urbanístiques i taxa d'expedició de documents. ✓

Les funcions que en relació a la gestió/recaptació de taxes es deleguen són:

- Concessió i denegació d'exempcions i bonificacions.
- Realització de liquidacions per determinar els deutes tributaris.
- Elaboració i emissió de padrons i documents cobradoris.
- Pràctica de notificacions col·lectives en valors-rebut i notificacions individuals en les liquidacions per ingrés directe.
- Dictar la provisió de constrenyiment.
- Recaptació dels deutes, tant en període voluntari com executiu.
- Liquidació d'interessos de demora.
- Resolució dels expedients de devolució d'ingressos indeguts.
- Resolució dels recursos que s'interposin contra el actes anteriors.
- Qualsevol altre acte necessari per a l'efectivitat dels anteriors.

Quart.- Delegar en la Diputació de Barcelona, a l'empara del que preveu l'article 7.1 del Text refós de la Llei reguladora de les hisendes locals, aprovat per reial decret legislatiu 2/2004, de 5 de març, les funcions de recaptació dels ingressos de dret públic que a continuació s'especifiquen:

- Sancions diverses ✓

- Notificar la provisió de constrenyiment.
- Recaptació dels deutes en període executiu.
- Liquidació d'interessos de demora.
- Resolució dels expedients de devolució d'ingressos indeguts.
- Resolució dels recursos que s'interposin contra el actes anteriors.
- Qualsevol altre acte necessari per a l'efectivitat dels anteriors.

Cinquè.- Clarificar l'abast de la delegació efectuada a la Diputació de Barcelona, mitjançant aquest i anteriors acords plenaris, en el sentit que s'especifica seguidament:

en tots aquells tributs i altres ingressos de dret públic municipals respecte dels quals s'hagi delegat en la Diputació de Barcelona únicament les funcions de recaptació en via executiva, correspondrà en tot cas a l'Ajuntament la competència de dictar la provisió de constrenyiment, iniciant-se les actuacions de les funcions delegades amb la notificació del corresponent títol executiu dictat per l'òrgan municipal competent.

Sisè.- Refondre els diferents acords de delegació i clarificació, pel que les funcions de gestió, liquidació i recaptació delegades a la Diputació de Barcelona queden especificades segons la enumeració que es proposa en l'expedient.



A J U N T A M E N T
d'ARENYS DE MUNT

Setè.- L'Ajuntament podrà convenir amb l'Organisme de Gestió Tributària de la Diputació de Barcelona, la realització d'actuacions de recaptació procedents amb subjecció als criteris emanats per la Junta de Govern de l'ORGT.

Vuitè.- La durada o termini per al qual s'acorda la present delegació de funcions s'estableix en un període de dos anys, prorrogable per reconducció tàcita d'any en any, la qual es produirà, llevat que qualsevol d'ambdues administracions acordin deixar sense efecte l'esmentada delegació, el que haurà de notificar-se en un termini no inferior a sis mesos abans del cessament.

Novè.- L'Ajuntament podrà emanar instruccions tècniques de caràcter general i recavar, en qualsevol moment informació sobre la gestió, en els terminis previstos a l'article 27 i concordants de la Llei 7/85, de dos d'abril, Reguladora de les Bases de Règim Local.

Desè.- Per a la realització i execució de les funcions delegades, la Diputació de Barcelona s'atendrà a l'ordenament local, així com a la normativa interna dictada per aquesta, en virtut del que preveu l'article 7.3 del Text refós de la Llei reguladora de les hisendes locals, aprovat per real decret legislatiu 2/2004, de 5 de març i de les seves pròpies facultats d'autoorganització per a la gestió dels serveis atribuïts.

Onzè.- Facultar a l'Alcalde per a la signatura del text refós del conveni que contemplarà la totalitat de les delegacions acordades a favor de l'ORGT fins a la data.

Dotzè.- Notificar a la Diputació de Barcelona, als efectes que, per la seva part, es procedeixi a l'acceptació de la delegació conferida".

La qual cosa us comuniquem pel vostre coneixement i als efectes oportuns.

Atentament,

El secretari,



M. Carmen Gómez i Muñoz-Torrero
Arenys de Munt, 21 de setembre de 2007



A J U N T A M E N T
d'ARENYS DE MUNT



Diputació
Barcelona
xarxa de municipis

Organisme
de Gestió Tributària
Oficina d'Arenys de Munt

Núm. d'entrada 10/78510
Núm. de sortida _____
Data 31/03/10

OK

AJUNTAMENT D'ARENYS DE MUNT
REG. DE SORTIDA

Número	856/21
Data	30/03/21
Hora	13

ORGANISME DE GESTIÓ
TRIBUTÀRIA DE LA DIPUTACIÓ
DE BARCELONA

Senyors/Senyores,

Us comunico que el Ple de l'Ajuntament d'Arenys de Munt, reunit en sessió ordinària de data 4/2/10, primera convocatòria, ha pres el següent acord, la part dispositiva del qual es transcriu a continuació:

"PRIMER.- Especificar que, en relació als acords municipals adoptats amb anterioritat a aquesta data, relatius a la delegació en la Diputació de Barcelona de facultats gestió, liquidació, inspecció i recaptació dels tributs municipals i altres ingressos de dret públic, l'Ajuntament es reserva la facultat de realitzar per si mateix i sense necessitat d'avocar de forma expressa la competència, les facultats d'aprovar determinades actuacions singulars de recaptació, concedir beneficis fiscals, realitzar liquidacions per determinar els deutes tributaris o aprovar l'anul·lació, total o parcial, de les liquidacions, respecte d'alguns dels tributs o ingressos de dret públic la gestió dels quals ha estat delegada en la Diputació de Barcelona, quan circumstàncies organitzatives, tècniques, o de distribució competencial dels serveis municipals, ho facin convenient.

SEGON.- El present acord haurà de notificar-se a la Diputació de Barcelona i a la intervenció municipal, als efectes escaients."

La qual cosa us comuniquem pel vostre coneixement i als efectes oportuns.



Carles Móra i Tuxans
Arenys de Munt, 25 de març de 2010

10/78510
31/03/10



A J U N T A M E N T
d'ARENYS DE MUNT



Diputació
Barcelona
xarxa de municipis

Organisme
de Gestió Tributària
Oficina d'Arenys de Munt

Núm. d'entrada 12/15208
Núm. de sortida
Data 20/01/12 **OK**

AJUNTAMENT D'ARENYS DE
MUNT
REG. DE SORTIDA

Número 117/2012
Data 19/01/2012
Hora 09:43

ORGANISME DE GESTIÓ TRIBUTÀRIA
DIPUTACIÓ DE BARCELONA

Senyors/Senyores,

El Ple de l'Ajuntament d'Arenys de Munt, reunit en sessió ordinària de data 12/01/12, primera convocatòria, ha pres, a reserva de l'aprovació definitiva de l'acta, el següent acord, el qual us transcrivim a continuació:

"Com a conseqüència d'haver-se acordat la gestió a GUSAM SA del cicle integral de l'Aigua, l'empresa municipal gestionarà, a partir de l'1 de gener de 2012, la taxa de clavegueram que, fins ara, es cobrava per l'ORGT de la Diputació de Barcelona.

El Text refós de la Llei reguladora de les hisendes locals, aprovat per Reial Decret legislatiu 2/2004, de 5 de març, preveu a l'article 7 que les Entitats locals podran delegar en altres Entitats locals, en el territori de les quals, estiguin integrades les facultats de gestió, liquidació, inspecció i recaptació dels ingressos de dret públic que els corresponguin.

A l'empara de la previsió legal, aquest Ajuntament ha delegat en la Diputació de Barcelona les seves facultats de gestió, liquidació, inspecció i recaptació dels ingressos locals, mitjançant l'adopció dels corresponents acords plenaris.

La importància que per al procediment tributari té la seguretat que l'òrgan actuant és el competent, aconsellen la major clarificació possible pel que fa referència a l'abast de les funcions concretes que s'exerceixen per l'Ens delegat. També els pronunciaments jurisprudencials recentment coneguts fan convenient precisar amb el màxim rigor les facultats que una Entitat local hagi delegat en l'Ens supramunicipal.

Davant les consideracions precedents, i d'acord amb l'Organisme de Gestió Tributària de la Diputació de Barcelona, es creu procedent modificar la delegació de funcions aprovada per l'Ajuntament amb anterioritat a aquesta data, concretant en allò que calgui els acords anteriors. La Llei 26/2010, de 3 d'agost, de Règim jurídic i procediment de les administracions públiques de Catalunya, a banda de disposar -en el seu article 116.1- que les administracions públiques catalanes, els organismes i les entitats públiques poden delegar les competències de llur titularitat a altres administracions o entitats en els termes que estableix la normativa sectorial aplicable, estableix en el seu article 8.4 que la delegació d'una competència pot reservar, a favor de l'òrgan delegant, les facultats de control i seguiment de l'exercici de la competència delegada, i es pot subjectar a condició, suspensiva o resolutòria, o a termini.

En virtut de tot això, i vistos els informes emesos, es proposa al Ple de l'Ajuntament que adopti els següents acords:

Primer: Modificar l'abast de l'acord municipal de delegació de data 10 d'octubre de 2000 pel que fa a la taxa de clavegueram, relatiu a la delegació en la Diputació de Barcelona a l'empara del que preveu l'article 7.1 del Text refós de la Llei reguladora de les hisendes locals, aprovat per reial decret legislatiu 2/2004, de 5 de març, en el sentit de delegar única i exclusivament les funcions de recaptació en executiva que s'especifiquen:



A J U N T A M E N T
d'ARENYS DE MUNT

- Notificació de la provisió de constrenyiment.
- Recaptació dels deutes en període executiu
- Liquidació d'interessos de demora
- Resolució dels expedients de devolució d'ingressos indeguts
- Resolució dels recursos que s'interposin contra els actes anteriors
- Qualsevol altre acte necessari per a l'efectivitat dels anteriors

Segon.- L'Ajuntament es reserva la facultat de realitzar per si mateix i sense necessitat d'avocar de forma expressa la competència, les facultats d'aprovar determinades actuacions singulars de recaptació, concedir beneficis fiscals, realitzar liquidacions per determinar els deutes tributaris o aprovar l'anul·lació, total o parcial, de les liquidacions, respecte d'alguns dels tributs o ingressos de dret públic la gestió dels quals ha estat delegada en la Diputació de Barcelona, quan circumstàncies organitzatives, tècniques, o de distribució competencial dels serveis municipals, ho facin convenient.

Tercer.- L'Ajuntament podrà convenir amb l'Organisme de Gestió Tributària de la Diputació de Barcelona, la realització d'actuacions de recaptació procedents, respecte a d'altres conceptes diferents dels assenyalats en aquest acord, amb subjecció als criteris emanats per la Junta de Govern de l'ORGT.

Quart.- La delegació conferida de l'exercici de les competències descrites es realitzarà segons les regles que acompanyen com annex al present acord a tots els efectes.

Cinquè.- Es faculta el senyor alcalde per la signatura de quants documents siguin necessaris per la signatura del present acord.

Sisè.- Notificar aquest acord de delegació a la Diputació de Barcelona, als efectes que, per la seva part, es procedeixi a l'acceptació de la delegació conferida. Un cop acceptades les delegacions la Diputació de Barcelona publicarà les delegacions, juntament amb la referència a llur acceptació, tant en el Butlletí Oficial de la Província de Barcelona com en el Diari Oficial de la Generalitat de Catalunya i, també, en la seu electrònica de l'Organisme de Gestió Tributària de la Diputació de Barcelona."

La qual cosa us comuniquem pel vostre coneixement i als efectes oportuns.

Atentament,

El secretari,



Carmen Gómez i Muñoz-Torrero
Arenys de Munt, 16 de gener de 2012



A J U N T A M E N T
d'ARENYS DE MUNT

APROVAT pel Ple de data 12 de
gener de 2012

Arenys de Munt, 16 de gener de 2012



ANNEX

Regles de la delegació conferida de l'exercici de les competències descrites:

Regla primera.- La delegació atorgada té caràcter general i una duració de dos anys a comptar des de la data d'acceptació per part de la Diputació de Barcelona.

Tanmateix, el temps de durada de la delegació s'entendrà prorrogat tàcitament per períodes consecutius d'un any, si cap de les dues parts no comunica la seva decisió de donar-la per finida amb una antelació mínima de sis mesos.

Regla segona.- L'exercici de les facultats delegades s'ajustarà als procediments, els tràmits i les mesures en general, relatives a la gestió tributària, que estableixen tant la Llei d'hisendes locals com la Llei general tributària i les seves normes de desplegament, així com a allò que s'estableix en l'Ordenança general de gestió, inspecció i recaptació dels ingressos de dret públic municipals, la gestió dels quals ha estat delegada en la Diputació de Barcelona.

En particular, pel que respecta a la recaptació, en període de pagament voluntari i en període executiu, s'aplicarà el Reglament general de recaptació i la normativa concordant.

Regla tercera. Les facultats delegades seran exercides pels òrgans de la Diputació de Barcelona i del seu Organisme de Gestió Tributària, conforme el que disposen els Estatuts de l'Organisme de Gestió Tributària, el seu Reglament orgànic i l'Ordenança general de gestió, inspecció i recaptació dels ingressos de dret públic municipals, la gestió dels quals ha estat delegada en la Diputació de Barcelona.

Per la seva banda, l'Ajuntament podrà emanar instruccions tècniques de caràcter general i recavar, en qualsevol moment informació sobre la gestió.

Regla quarta.- L'Organisme de Gestió Tributària percebrà, com a compensació econòmica per les despeses que hagi d'atendre per portar a terme amb eficàcia la prestació del servei objecte de la delegació conferida, la taxa per la prestació de serveis i la realització d'activitats necessàries per a l'exercici de les funcions de gestió, liquidació, inspecció i recaptació dels ingressos de dret públic municipals, regulada en l'ordenança fiscal que estigui vigent en cada exercici.

Regla cinquena.- L'Ajuntament podrà sol·licitar bestretes ordinàries a compte de la recaptació dels impostos sobre béns immobles i sobre activitats econòmiques, si aquests tributs figuren entre els tributs delegats. L'atorgament d'aquestes bestretes, llur quantia i condicions es regeix pels criteris que estableixi la Junta de Govern de l'Organisme de Gestió Tributària.



APROVAT pel Ple de data 12 de
gener de 2012

A J U N T A M E N T
d'ARENYS DE MUNT



Arenys de Munt, 16 de gener de 2012
Secretaria

En circumstàncies singulars, el president de l'ORGT podrà aprovar bestretes extraordinàries. En aquest supòsit, l'Ajuntament assumirà el cost financer que representi per a l'ORGT la disponibilitat de fons aliens.

Regla sisena. L'aplicació comptable i les transferències de les quantitats recaptades per l'ORGT a l'ajuntament es regiran per les normes següents:

1. L'aplicació comptable, amb el detall de les quantitats recaptades per cada concepte d'ingrés, i la transferència de la recaptació la realitzarà l'ORGT a l'Ajuntament de forma quinzenal.
2. Els comunicats d'aplicació comptable detallaran les quantitats liquidades pels diversos conceptes, les anul·lacions de liquidacions i les devolucions d'ingressos indeguts aprovades dins el període quinzenal anterior, amb les especificacions necessàries per poder registrar les operacions resultants en la forma imposada per la Instrucció de comptabilitat de les corporacions locals.
3. L'Organisme de Gestió Tributària liquidarà i recaptarà, per delegació de l'Ajuntament, interessos de demora pel temps transcorregut des de la conclusió del període de pagament voluntari fins al moment en què tingui lloc el pagament del deute, al tipus d'interès establert a la normativa vigent.
4. L'import de la bestreta ordinària a què es refereix la regla cinquena serà abonada conjuntament amb la primera transferència del mes pel concepte de recaptació.
5. Pel que fa a la recaptació per l'Impost sobre activitats econòmiques, es transferirà a l'Ajuntament la part d'ingressos que corresponen a la quota tributària municipal, i la part corresponent al recàrrec provincial s'ingressarà directament al compte de la Diputació.

Regla setena.- La Diputació de Barcelona tindrà, genèricament, les facultats i les obligacions que corresponen, segons la normativa vigent en aquesta matèria, al titular de la recaptació, i les exercirà o bé complirà a través de l'Organisme de Gestió Tributària.

L'Organisme de Gestió Tributària rendirà els comptes a l'Ajuntament de la gestió recaptatòria en els terminis i segons les especificacions que conté el Reglament general de recaptació i llurs disposicions concordants.

Regla vuitena.- A més de les obligacions establertes en la legislació vigent per als òrgans recaptadors, l'Organisme de Gestió Tributària assumeix per l'acceptació voluntària de la delegació realitzada per l'Ajuntament, les obligacions següents:



A J U N T A M E N T
d'ARENYS DE MUNT

APROVAT pel Ple de data 12 de
gener de 2012



Arenys de Munt, 16 de gener de 2012
Secretaria

- a. Establir circuits de comunicació interadministrativa que puguin fer més efectiva la gestió de la recaptació executiva.
- b. Establir les vies d'informació continuada a l'Ajuntament, a fi que pugui tenir coneixement puntual i constant de l'estat de la recaptació.
- c. Oferir a través de la Seu electrònica els serveis previstos en la Llei 11/2007, de 22 de juny, d'accés electrònic dels ciutadans als serveis públics.
- d. Mantenir les oficines obertes al públic un mínim de 5 hores diàries.
- e. Portar la comptabilitat dels valors que estiguin en el seu poder i rendir el compte anual, justificat per la relació de deutors classificada per conceptes i exercicis, i tota l'altra documentació que resulta exigible per la normativa vigent en cada moment.

Regla novena. La Diputació de Barcelona, a través seu l'Organisme de Gestió Tributària, durant el temps de vigència de la delegació gaudirà dels drets següents:

- a. Percepció de les quantitats establertes en la regla quarta.
- b. Percepció dels contribuents de les costes que origina el procediment de constrenyiment, degudament justificades.
- c. Percepció de l'Ajuntament de les costes que origina el procediment executiu, degudament justificades, en els supòsits de baixes acordades per l'Ajuntament.
- d. Nomenament al seu càrrec del personal que calgui per a la gestió del servei.
- e. Aconseguir l'auxili de l'autoritat en els casos previstos en el Reglament General de Recaptació i en les disposicions concordants.
- f. Utilitzar el local que habiliti l'ajuntament per a l'exercici de les competències delegades, sempre que no sigui necessari o convenient que l'ORGT disposi d'un local propi, de propietat o de lloguer i sens perjudici de la contraprestació que l'Organisme de Gestió Tributària pugui convenir amb l'ajuntament per la utilització de les dependències municipals.

Regla desena. L'Organisme de Gestió Tributària adoptarà les mesures necessàries per donar compliment a la normativa específica en matèria fiscal i tributària, a la de protecció de dades de caràcter personal, a la normativa sobre arxius i documents i a les especificacions contingudes en l'Ordenança general de gestió, inspecció i recaptació dels ingressos de dret públic municipals, la gestió dels quals ha estat delegada a la Diputació de Barcelona.

Pel que respecte a la normativa reguladora de l'administració electrònica i dels arxius i documents, l'Organisme de Gestió Tributària podrà procedir a la substitució de documents originals en suports físics per còpies electròniques de documents amb validesa d'originals i signats electrònicament. A més a més tots els documents generats per l'entitat local delegant i per l'ORGT, així com aquells presentats pels ciutadans, referits a l'exercici de la delegació -tant els de suport paper com els de suport electrònic i llurs còpies- es podran destruir d'acord amb el que estableix la normativa d'arxius i documents, les taules



A J U N T A M E N T
d'ARENYS DE MUNT

APROVAT pel Ple de data 12 de
gener de 2012



Arenys de Munt, 16 de gener de 2012
Secretaria

d'avaluació i els acords de la Comissió Nacional d'Acció d'Avaluació i Tria Documental (CNAATD).

Regla onzena. Son causes d'extinció de l'exercici de la delegació conferida, les següents:

1. El transcurs del termini de la vigència de la delegació o la no-pròrroga tàcita, d'acord amb allò que estableix la regla primera.
2. L'acord mutu entre l'Ajuntament i la Diputació de Barcelona.
3. L'incompliment de les regles de la delegació contingudes en l'acord.
4. Qualsevol altra causa prevista per la normativa vigent.



A J U N T A M E N T

d'ARENYS DE MUNT
 Diputació
 Barcelona
 xarxa de municipis



Organisme
 de Gestió Tributària
 Oficina d'Arenys de Munt

Núm. d'entrada 12/193851
 Núm. de sortida _____
 Data 18/09/12

AJUNTAMENT D'ARENYS DE
 MUNT
 REG. DE SORTIDA

Número 2073/2012
 Data 18/09/2012
 Hora 09:14
 f\$\$\$\$\$\$\$\$\$\$\$\$\$???

DIPUTACIÓ DE BARCELONA
 ORGANISME DE GESTIÓ TRIBUTÀRIA
 OFICINA D'ARENYS DE MUNT

Senyors/Senyores,

Us comunico que el Ple de l'Ajuntament d'Arenys de Munt, en sessió ordinària de data 13/09/12, primera convocatòria, ha pres, entre d'altres, el següent acord, a reserva de l'aprovació definitiva de l'acta, la part dispositiva del qual es transcriu a continuació:

"Primer.- Delegar en la Diputació de Barcelona perquè mitjançant el seu Organisme de Gestió Tributària exerceixi, per compte d'aquesta Corporació, les competències de recaptació executiva dels tributs i altres ingressos de dret públic que a continuació s'especifiquen:

- Taxa pel servei de subministrament d'aigua

- Notificació de la provisió de constrenyiment.
- Recaptació dels deutes en període executiu
- Liquidació d'interessos de demora
- Resolució dels expedients de devolució d'ingressos indeguts
- Resolució dels recursos que s'interposin contra els actes anteriors
- Qualsevol altre acte necessari per a l'efectivitat dels anteriors

- Preu públic per la prestació del servei d'escola bressol

- Notificació de la provisió de constrenyiment.
- Recaptació dels deutes en període executiu
- Liquidació d'interessos de demora
- Resolució dels expedients de devolució d'ingressos indeguts
- Resolució dels recursos que s'interposin contra els actes anteriors
- Qualsevol altre acte necessari per a l'efectivitat dels anteriors

- Sancions urbanístiques

- Notificació de la provisió de constrenyiment.
- Recaptació dels deutes en període executiu
- Liquidació d'interessos de demora
- Resolució dels expedients de devolució d'ingressos indeguts
- Resolució dels recursos que s'interposin contra els actes anteriors
- Qualsevol altre acte necessari per a l'efectivitat dels anteriors

- Multes coercitives

- Notificació de la provisió de constrenyiment.
- Recaptació dels deutes en període executiu
- Liquidació d'interessos de demora
- Resolució dels expedients de devolució d'ingressos indeguts
- Resolució dels recursos que s'interposin contra els actes anteriors
- Qualsevol altre acte necessari per a l'efectivitat dels anteriors



A J U N T A M E N T
d'ARENYS DE MUNT

- Execucions subsidiàries

- Notificació de la provisió de constrenyiment.
- Recaptació dels deutes en període executiu
- Liquidació d'interessos de demora
- Resolució dels expedients de devolució d'ingressos indeguts
- Resolució dels recursos que s'interposin contra els actes anteriors
- Qualsevol altre acte necessari per a l'efectivitat dels anteriors

- Costes judicials derivades de procediments contenciosos administratius

- Notificació de la provisió de constrenyiment.
- Recaptació dels deutes en període executiu
- Liquidació d'interessos de demora
- Resolució dels expedients de devolució d'ingressos indeguts
- Resolució dels recursos que s'interposin contra els actes anteriors
- Qualsevol altre acte necessari per a l'efectivitat dels anteriors

Segon.- L'Ajuntament es reserva la facultat de realitzar per si mateix i sense necessitat d'avocar de forma expressa la competència, les facultats d'aprovar determinades actuacions singulars de recaptació, concedir beneficis fiscals, realitzar liquidacions per determinar els deutes tributaris o aprovar l'anul·lació, total o parcial, de les liquidacions, respecte d'alguns dels tributs o ingressos de dret públic la gestió dels quals ha estat delegada en la Diputació de Barcelona, quan circumstàncies organitzatives, tècniques, o de distribució competencial dels serveis municipals, ho facin convenient.

Tercer.- L'Ajuntament podrà convenir amb l'Organisme de Gestió Tributària de la Diputació de Barcelona, la realització d'actuacions de recaptació procedents, respecte a d'altres conceptes diferents dels assenyalats en aquest acord, amb subjecció als criteris emanats per la Junta de Govern de l'ORGT.

Quart.- La delegació conferida de l'exercici de les competències descrites es realitzarà segons les regles que van ser aprovades en el Ple 15 de desembre de 2011.

Cinquè.- Notificar aquest acord de delegació a la Diputació de Barcelona, als efectes que, per la seva part, es procedeixi a l'acceptació de la delegació conferida. Un cop acceptades les delegacions la Diputació de Barcelona publicarà les delegacions, juntament amb la referència a llur acceptació, tant en el Butlletí Oficial de la Província de Barcelona com en el Diari Oficial de la Generalitat de Catalunya i, també, en la seu electrònica de l'Organisme de Gestió Tributària de la Diputació de Barcelona."

La qual cosa us comuniquem pel vostre coneixement i als efectes oportuns.

Atentament,
El secretari accidental



Gemma Garcia Ramos
Arenys de Munt, 14 de setembre de 2012



A J U N T A M E N T
d'ARENYS DE MUNT



Diputació
Barcelona
xarxa de municipis

Organisme
de Gestió Tributària
Oficina d'Arenys de Munt

Núm. d'entrada 13/67933

Núm. de sortida

Data 18/03/13

AJUNTAMENT D'ARENYS DE
MUNT
REG. DE SORTIDA

Número	474/2013
Data	18/03/2013
Hora	09:27
	'#####773'

DIPUTACIÓ DE BARCELONA
ORGANISME DE GESTIÓ TRIBUTÀRIA
OFICINA D'ARENYS DE MUNT

Senyors/Senyores,

El Ple de l'Ajuntament d'Arenys de Munt, reunit en sessió ordinària de data 14/03/13, primera convocatòria, ha pres, a reserva de l'aprovació definitiva de l'acta, el següent acord, el qual us transcrivim a continuació:

"Vist que per acord plenari de data 30 de desembre de 2003, l'Ajuntament d'Arenys de Munt va acordar la delegació en la Diputació de Barcelona de les funcions de gestió, recaptació o inspecció de diferents ingressos de dret públic, i pel que fa a l'Impost sobre construccions, instal·lacions i obres es van delegar una relació de funcions relatives al seu cobrament en període voluntari i a la gestió en executiva, sense incloure la pràctica de les liquidacions, que es venia realitzant per l'Ajuntament.

Posteriorment, en sessió plenària de data 6 de setembre de 2007, l'Ajuntament d'Arenys de Munt va ampliar la delegació d'aquest impost, en el sentit de delegar la gestió de la inspecció, però deixant al marge novament la pràctica de les liquidacions en voluntària.

Vist que en escrit presentat el passat 25 de febrer, l'ORGT ha posat de manifest que la Diputació de Barcelona, per acceptar la delegació de la inspecció d'un tribut necessita tenir prèviament delegada la gestió íntegra del mateix, en tant la majoria d'actuacions d'inspecció provenen de procediments de gestió tributària, tals com verificació de dades o comprovació limitada; i havent detectat que l'Ajuntament d'Arenys de Munt no té delegada la pràctica de les liquidacions inicials, sol·licita que es modifiqui el conveni de delegació per concretar les funcions que envers l'ICIO el consistori vol delegar.

Valorades quines són les necessitats municipals pel que fa a la gestió d'aquest impost, i atenent al que disposa l'art. 7 del Text refós de la Llei reguladora de les hisendes locals, aprovat per Reial Decret Legislatiu 2/2004; davant l'experiència adquirida es creu procedent ampliar la delegació de competències i concretar la delegació consistent en realitzar les liquidacions de l'ICIO, ja que això permetrà que l'ORGT segueixi realitzant també la fase d'inspecció.

En virtut de tot això, i vist l'informe emès per la Intervenció municipal i l'informe de Secretaria, es proposa al Ple de l'Ajuntament que, amb el vot favorable de la majoria absoluta del nombre legal de membres de la Corporació, adopti els següents acords:

Primer.- Delegar en la Diputació de Barcelona perquè mitjançant el seu Organisme de Gestió Tributària exerceixi, per compte d'aquesta Corporació, la competència de realitzar



A J U N T A M E N T
d'ARENYS DE MUNT

les liquidacions per determinar els deutes tributaris en relació a l'Impost sobre construccions, instal·lacions i obres, quedant la totalitat de les competències delegades en relació a aquest impost detallades en el document annex.

Segon.- Autoritzar a l'Alcalde president per a la signatura dels documents que siguin necessaris per la realització efectiva de l'anterior acord.

Tercer.- Notificar aquest acord de delegació a la Diputació de Barcelona, als efectes que, per la seva part, es procedeixi a l'acceptació de la delegació conferida. Un cop acceptada la delegació, la Diputació les farà públiques tant en el Butlletí Oficial de la Província de Barcelona com en el Diari Oficial de la Generalitat de Catalunya i, també, en la seu electrònica de l'Organisme de Gestió Tributària."

La qual cosa us comuniquem pel vostre coneixement i als efectes oportuns.

Atentament,

El secretari,

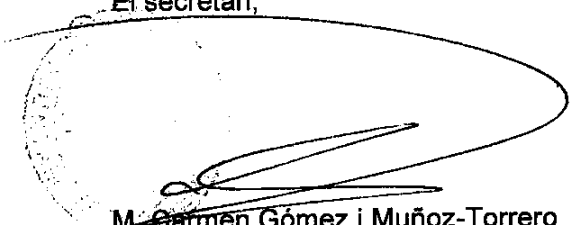

M. Garmen Gómez i Muñoz-Torrero
Arenys de Munt, 15 de març de 2013



A J U N T A M E N T
d'ARENYS DE MUNT

ANNEX

- Impost sobre construccions, instal·lacions i obres

- Concessió i denegació de beneficis fiscals
- **Realització de liquidacions per determinar els deutes tributaris.**
- Expedició de documents cobratoris
- Pràctica de notificacions de les liquidacions
- Recaptació dels deutes en període voluntari i executiu
- Dictar la provisió de constrenyiment, quan la recaptació voluntària s'hagi realitzar per l'OGT
- Liquidació d'interessos de demora i recàrrec d'extemporaneïtat
- Resolució dels expedients de devolució d'ingressos indeguts
- Liquidació d'interessos de demora i recàrrecs d'extemporaneïtat
- Qualificació de les infraccions i imposició de sancions tributàries
- Realització d'actuacions de comprovació i investigació en matèria tributària i pràctica de les liquidacions tributàries que en resultin
- Resolució dels recursos que s'interposin contra els actes anteriors
- Actuacions d'informació i assistència als contribuents
- Qualsevol altre acte necessari per a l'efectivitat dels anteriors



A J U N T A M E N T
d'ARENYS DE MUNT

Diputació de Barcelona | Organisme de Gestió Tributària

20 FEB. 2014

Registre
Núm. d'entrada 19795983 ✓
Núm. de sortida

AJUNTAMENT D'ARENYS DE MUNT
REG. DE SORTIDA

Número 258/2014
Data 19/02/2014
Hora 10:01

DIPUTACIÓ DE BARCELONA
ORGANISME DE GESTIÓ TRIBUTÀRIA
OFICINA D'ARENYS DE MUNT

Senyors/Senyores,

Us comunico que el Ple de l'Ajuntament d'Arenys de Munt, en sessió ordinària de data 13/02/14, primera convocatòria, ha pres, entre d'altres, el següent acord, a reserva de l'aprovació definitiva de l'acta, la part dispositiva del qual es transcriu a continuació:

Primer.- Delegar en la Diputació de Barcelona perquè mitjançant el seu Organisme de Gestió Tributària exerceixi, per compte d'aquesta Corporació, les competències de gestió, liquidació i recaptació que s'especifiquen en l'Annex I de la proposta i que forma part d'aquest acord a tots els efectes legals, en relació als tributs i altres ingressos de dret públic que a continuació s'especifiquen:

- Taxes per:

- Prestació de serveis en cementiris locals i altres serveis fúnebres de caràcter local.
- Les llicències d'activitats ambientals i d'activitats recreatives i espectacles públics, i les comunicacions d'activitats ambientals i d'activitats recreatives i espectacles públics i innòcues.
- Ocupació dels terrenys d'ús públic amb taules, cadires i aparells i altres elements amb finalitat lucrativa.
- Servei de mercat municipal.

- Facultats que la legislació urbanística atorga a aquest Ajuntament per a la recaptació en via de constrenyiment dels ingressos corresponents a les entitats urbanístiques col·laboradores constituïdes o per constituir en futures actuacions urbanístiques (Juntes de Compensació i Entitats urbanístiques de conservació), un cop provisionats de constrenyiment per aquest Ajuntament.

Segon.- Modificar l'abast de la delegació efectuada a la Diputació de Barcelona de les facultats de recaptació dels ingressos de dret públic que s'esmenten a continuació, per la qual cosa les facultats delegades passen a ser les que s'enumeren en l'Annex II de la proposta i que forma part d'aquest acord a tots els efectes legals:

- Taxes per:

- Expedició de documents administratius.
- Llicències urbanístiques.

- Sancions diverses.

- Sancions urbanístiques.

- Multes coercitives.

- Execucions subsidiàries.

- Altres ingressos tant tributaris com no tributaris que l'Ajuntament pugui liquidar.

Tercer.- Com a conseqüència dels acords de delegació anteriorment adoptats i de les modificacions efectuades en el punt anterior, les funcions de gestió, liquidació, inspecció i recaptació delegades a la Diputació de Barcelona queden fixades en els termes de la refosa continguda en l'Annex III de la proposta i que forma part d'aquest acord a tots els efectes legals.

1714 / 2014



A J U N T A M E N T d'ARENYS DE MUNT

Quart.- L'Ajuntament es reserva la facultat de realitzar per si mateix i sense necessitat d'avocar de forma expressa la competència, les facultats d'aprovar determinades actuacions singulars de recaptació, concedir beneficis fiscals, realitzar liquidacions per determinar els deutes tributaris o aprovar l'anul·lació, total o parcial, de les liquidacions, respecte d'alguns dels tributs o ingressos de dret públic la gestió dels quals ha estat delegada en la Diputació de Barcelona, quan circumstàncies organitzatives, tècniques, o de distribució competencial dels serveis municipals, ho facin convenient.

Cinquè.- L'Ajuntament podrà convenir amb l'Organisme de Gestió Tributària de la Diputació de Barcelona, la realització d'actuacions de recaptació procedents, respecte a d'altres conceptes diferents dels assenyalats en aquest acord, amb subjecció als criteris emanats per la Junta de Govern de l'ORGT.

Sisè.- La delegació conferida de l'exercici de les competències descrites en aquest acord es regeix per les regles que figuren en l'Annex IV de la proposta i que forma part d'aquest acord a tots els efectes legals.

Setè.- Autoritzar a l'Alcalde president per a la signatura dels documents que siguin necessaris per la realització efectiva dels anteriors acords.

Vuitè.- Notificar aquest acord de delegació a la Diputació de Barcelona, als efectes que, per la seva part, es procedeixi a l'acceptació de la delegació conferida. Un cop acceptada la delegació, la Diputació les farà públiques tant en el Butlletí Oficial de la Província de Barcelona com en el Diari Oficial de la Generalitat de Catalunya i, també, en la seu electrònica de l'Organisme de Gestió Tributària.

ANNEX I – NOVES DELEGACIONS

- Taxes per:

- **Prestació de serveis en cementiris locals i altres serveis fúnebres de caràcter local.**

Les funcions que en relació a la gestió i recaptació d'aquesta taxa es deleguen són:

- Concessió i denegació d'exempcions i bonificacions.
 - Realització de liquidacions per determinar els deutes tributaris.
 - Elaboració i emissió de padrons i documents cobratoris.
 - Pràctica de notificacions col·lectives en valors-rebut i notificacions individuals en les liquidacions per ingrés directe.
 - Dictar la provisió de constrenyiment.
 - Recaptació dels deutes, tant en període voluntari com executiu.
 - Liquidació d'interessos de demora.
 - Resolució dels expedients de devolució d'ingressos indeguts.
 - Resolució dels recursos que s'interposin contra els actes anteriors.
 - Qualsevol altre acte necessari per a l'efectivitat dels anteriors.
- **Les llicències d'activitats ambientals i d'activitats recreatives i espectacles públics, i les comunicacions d'activitats ambientals i d'activitats recreatives i espectacles públics i innòcues.**
 - **Ocupació dels terrenys d'ús públic amb taules, cadires i aparells i altres elements amb finalitat lucrativa.**
 - **Servei de mercat municipal.**



A J U N T A M E N T
d'ARENYS DE MUNT

Les funcions que en relació a la recaptació d'aquestes taxes es deleguen són:

- Notificació de les liquidacions practicades per l'Ajuntament.
- Dictar la provisió de constrenyiment.
- Recaptació dels deutes, tant en període voluntari com en executiu.
- Liquidació d'interessos de demora.
- Resolució dels expedients de devolució d'ingressos indeguts.
- Resolució dels recursos que s'interposin contra els actes anteriors.
- Qualsevol altre acte necessari per a l'efectivitat dels anteriors.

- Facultats que la legislació urbanística atorga a aquest Ajuntament per a la recaptació en via de constrenyiment dels ingressos corresponents a les entitats urbanístiques col·laboradores constituïdes o per constituir en futures actuacions urbanístiques (Juntes de Compensació i Entitats urbanístiques de conservació), un cop provisionats de constrenyiment per aquest Ajuntament.

- Notificació de la provisió de constrenyiment dictada per l'Ajuntament.
- Recaptació dels deutes en període executiu.
- Liquidació d'interessos de demora.
- Resolució dels expedients de devolució d'ingressos indeguts.
- Resolució dels recursos que s'interposin contra els actes anteriors.
- Qualsevol altre acte necessari per a l'efectivitat dels anteriors.

ANNEX II – MODIFICACIO DE L'ABAST DE DELEGACIONS EXISTENTS

- Taxes per:

- **Expedició de documents administratius.**
- **Llicències urbanístiques.**

Les funcions que, en relació a la recaptació d'aquestes taxes, es deleguen són:

- Notificació de les liquidacions practicades per l'Ajuntament.
- Dictar la provisió de constrenyiment.
- Recaptació dels deutes, tant en període voluntari com en executiu.
- Liquidació d'interessos de demora.
- Resolució dels expedients de devolució d'ingressos indeguts.
- Resolució dels recursos que s'interposin contra els actes anteriors.
- Qualsevol altre acte necessari per a l'efectivitat dels anteriors.

- Sancions diverses.

- Notificació de les sancions imposades per l'Ajuntament.
- Dictar la provisió de constrenyiment.
- Recaptació dels deutes, tant en període voluntari com en executiu.
- Liquidació d'interessos de demora.
- Resolució dels expedients de devolució d'ingressos indeguts.
- Resolució dels recursos que s'interposin contra els actes anteriors.
- Qualsevol altre acte necessari per a l'efectivitat dels anteriors

- Sancions urbanístiques.

1714 / 2018



A J U N T A M E N T d'ARENYS DE MUNT

- Notificació de les sancions imposades per l'Ajuntament.
- Dictar la provisió de constrenyiment.
- Recaptació dels deutes, tant en període voluntari com en executiu.
- Liquidació d'interessos de demora.
- Resolució dels expedients de devolució d'ingressos indeguts.
- Resolució dels recursos que s'interposin contra els actes anteriors.
- Qualsevol altre acte necessari per a l'efectivitat dels anteriors.

- Multes coercitives.

- Notificació de les liquidacions practicades per l'Ajuntament.
- Dictar la provisió de constrenyiment.
- Recaptació dels deutes, tant en període voluntari com en executiu.
- Liquidació d'interessos de demora.
- Resolució dels expedients de devolució d'ingressos indeguts.
- Resolució dels recursos que s'interposin contra els actes anteriors.
- Qualsevol altre acte necessari per a l'efectivitat dels anteriors.

- Execucions subsidiàries.

- Notificació de les liquidacions practicades per l'Ajuntament.
- Dictar la provisió de constrenyiment.
- Recaptació dels deutes, tant en període voluntari com executiu.
- Liquidació d'interessos de demora.
- Resolució dels expedients de devolució d'ingressos indeguts.
- Resolució dels recursos que s'interposin contra els actes anteriors.
- Qualsevol altre acte necessari per a l'efectivitat dels anteriors.

- Altres ingressos tant tributaris com no tributaris que l'Ajuntament pugui liquidar:

- Notificació de la provisió de constrenyiment dictada per l'Ajuntament.
- Recaptació dels deutes en període executiu.
- Liquidació d'interessos de demora.
- Resolució dels expedients de devolució d'ingressos indeguts.
- Resolució dels recursos que s'interposin contra els actes anteriors.
- Qualsevol altre acte necessari per a l'efectivitat dels anteriors.

ANNEX III – TEXT REFOS DE LES DELEGACIONS

I.- Impost sobre béns immobles.

- Concessió i denegació d'exempcions i bonificacions.
- Realització de liquidacions per determinar els deutes tributaris.
- Elaboració i emissió de padrons i documents cobratoris.
- Pràctica de notificacions col·lectives en valors-rebut i notificacions individuals en les liquidacions per ingrés directe.
- Dictar la provisió de constrenyiment.
- Recaptació dels deutes, tant en període voluntari com executiu.
- Liquidació d'interessos de demora.
- Resolució dels expedients de devolució d'ingressos indeguts.
- Resolució dels recursos que s'interposin contra els actes anteriors.
- Qualsevol altre acte necessari per a l'efectivitat dels anteriors.



A J U N T A M E N T
d'ARENYS DE MUNT

II.- Impost sobre activitats econòmiques.

- Concessió i denegació d'exempcions i bonificacions.
- Realització de liquidacions per determinar els deutes tributaris.
- Elaboració i emissió de padrons i documents cobratoris.
- Pràctica de notificacions col·lectives en valors-rebut i notificacions individuals en les liquidacions per ingrés directe.
- Revisió i comprovació de les declaracions i les autoliquidacions presentades.
- Dictar la provisió de constrenyiment.
- Recaptació dels deutes, tant en període voluntari com executiu.
- Liquidació d'interessos de demora.
- Resolució dels expedients de devolució d'ingressos indeguts.
- Resolució dels recursos que s'interposin contra els actes anteriors.
- Realització de les funcions d'inspecció de l'Impost sobre activitats Econòmiques.
- Actuacions d'informació i assistència als contribuents.
- Tramitació i resolució d'expedients sancionadors resultants d'aquestes tasques.
- Qualsevol altre acte necessari per a l'efectivitat dels anteriors.

III.- Impost sobre vehicles de tracció mecànica.

- Concessió i denegació d'exempcions i bonificacions.
- Realització de liquidacions per determinar els deutes tributaris.
- Elaboració i emissió de padrons i documents cobratoris.
- Pràctica de notificacions col·lectives en valors-rebut i notificacions individuals en les liquidacions per ingrés directe.
- Dictar la provisió de constrenyiment.
- Recaptació dels deutes, tant en període voluntari com executiu.
- Liquidació d'interessos de demora.
- Resolució dels expedients de devolució d'ingressos indeguts.
- Resolució dels recursos que s'interposin contra els actes anteriors.
- Qualsevol altre acte necessari per a l'efectivitat dels anteriors.

IV.- Impost sobre increment del valor dels terrenys de naturalesa urbana.

- Concessió i denegació de beneficis fiscals.
- Revisió de les autoliquidacions presentades.
- Realització de liquidacions, provisionals, complementàries i definitives, per determinar els deutes tributaris.
- Expedició de documents cobratoris.
- Pràctica de notificacions de les liquidacions.
- Recaptació dels deutes, en període voluntari i executiu.
- Dictar la provisió de constrenyiment, quan la recaptació voluntària s'hagi realitzat per l'ORGT.
- Liquidació d'interessos de demora i recàrrecs d'extemporaneïtat.
- Resolució dels expedients de devolució d'ingressos indeguts.
- Qualificació de les infraccions i imposició de sancions tributàries.
- Realització d'actuacions de comprovació i investigació en matèria tributària i pràctica de les liquidacions tributàries que en resultin.
- Resolució dels recursos que s'interposin contra els actes anteriors.
- Actuacions d'informació i assistència als contribuents.
- Qualsevol altre acte necessari per a l'efectivitat dels anteriors.

V – Impost sobre construccions, instal·lacions i obres.

1714 / 2019



A J U N T A M E N T
d'ARENYS DE MUNT

- Concessió i denegació de beneficis fiscals.
- Realització de liquidacions per determinar els deutes tributaris.
- Expedició de documents cobradoris.
- Pràctica de notificació de liquidacions.
- Recaptació dels deutes en període voluntari i executiu.
- Notificació de la provisió de constrenyiment, quan la recaptació voluntària s'hagi realitzat per l'ORGT.
- Liquidació d'interessos de demora i del recàrrec d'extemporaneïtat.
- Resolució dels expedients de devolució d'ingressos indeguts.
- Qualificació de les infraccions i imposició de sancions tributàries.
- Realització d'actuacions de comprovació i investigació en matèria tributària i pràctica de les liquidacions tributàries que en resultin.
- Resolució dels recursos que s'interposin contra els actes anteriors.
- Actuacions d'informació i assistència als contribuents.
- Qualsevol altre acte necessari per a l'efectivitat dels anteriors.

VI – Taxa per utilització privativa o aprofitaments especials constituïts en el sòl, subsòl o volada de les vies públiques municipals, a favor d'empreses explotadores de serveis de subministraments que resultin d'interès general, l'import de la qual consistirà en l'1,5 per 100 dels ingressos bruts procedents de la facturació que obtinguin anualment en cada terme municipal les referides empreses.

- Concessió i denegació de beneficis fiscals.
- Revisió de les autoliquidacions presentades.
- Realització de liquidacions, provisionals, complementàries i definitives, per determinar els deutes tributaris.
- Expedició de documents cobradoris.
- Pràctica de notificacions de les liquidacions.
- Recaptació dels deutes, en període voluntari i executiu.
- Dictar la provisió de constrenyiment, quan la recaptació voluntària s'hagi realitzat per l'ORGT.
- Liquidació d'interessos de demora i recàrrecs d'extemporaneïtat.
- Resolució dels expedients de devolució d'ingressos indeguts.
- Qualificació de les infraccions i imposició de sancions tributàries.
- Realització d'actuacions de comprovació i investigació en matèria tributària i pràctica de les liquidacions tributàries que en resultin.
- Resolució dels recursos que s'interposin contra els actes anteriors.
- Actuacions d'informació i assistència als contribuents.
- Qualsevol altre acte necessari per a l'efectivitat dels anteriors.

VII.- Taxes per:

- **Entrada de vehicles a través de la vorera. Guals (entrada de vehicles).**
- **Prestació del servei de residus municipals (Recollida d'escombraries).**
- **Prestació de serveis en cementiris locals i altres serveis fúnebres de caràcter local.**

Les funcions que en relació a la gestió/recaptació d'aquestes taxes es deleguen són:

- Concessió i denegació d'exempcions i bonificacions.
- Realització de liquidacions per determinar els deutes tributaris.
- Elaboració i emissió de padrons i documents cobradoris.

1714



A J U N T A M E N T
d'ARENYS DE MUNT

- Pràctica de notificacions col·lectives en valors-rebut i notificacions individuals en les liquidacions per ingrés directe.
 - Dictar la provisió de constrenyiment.
 - Recaptació dels deutes, tant en període voluntari com executiu.
 - Liquidació d'interessos de demora.
 - Resolució dels expedients de devolució d'ingressos indeguts.
 - Resolució dels recursos que s'interposin contra els actes anteriors.
 - Qualsevol altre acte necessari per a l'efectivitat dels anteriors.
- **Expedició de documents administratius.**
 - **Llicències urbanístiques.**
 - **Les llicències d'activitats ambientals i d'activitats recreatives i espectacles públics, i les comunicacions d'activitats ambientals i d'activitats recreatives i espectacles públics i innòcues.**
 - **Ocupació dels terrenys d'ús públic amb taules, cadires i aparells i altres elements amb finalitat lucrativa.**
 - **Servei de mercat municipal.**

Les funcions que en relació a la recaptació d'aquestes taxes es deleguen són:

- Notificació de les liquidacions practicades per l'Ajuntament.
 - Dictar la provisió de constrenyiment.
 - Recaptació dels deutes, tant en període voluntari com en executiu.
 - Liquidació d'interessos de demora.
 - Resolució dels expedients de devolució d'ingressos indeguts.
 - Resolució dels recursos que s'interposin contra els actes anteriors.
 - Qualsevol altre acte necessari per a l'efectivitat dels anteriors.
- **Clavegueram.**
 - **Servei de subministrament d'aigua.**

Les funcions que en relació a la recaptació d'aquestes taxes es deleguen són:

- Notificació de la provisió de constrenyiment dictada per l'Ajuntament.
- Recaptació dels deutes en període executiu.
- Liquidació d'interessos de demora.
- Resolució dels expedients de devolució d'ingressos indeguts.
- Resolució dels recursos que s'interposin contra els actes anteriors.
- Qualsevol altre acte necessari per a l'efectivitat dels anteriors.

VIII.- Preu públic per:

- **Servei d'escola bressol.**
- Notificació de la provisió de constrenyiment dictada per l'Ajuntament.
 - Recaptació dels deutes en període executiu.
 - Liquidació d'interessos de demora.
 - Resolució dels expedients de devolució d'ingressos indeguts.
 - Resolució dels recursos que s'interposin contra els actes anteriors.
 - Qualsevol altre acte necessari per a l'efectivitat dels anteriors.

IX.- Contribucions especials.

1714 / 2011



A J U N T A M E N T
d'ARENYS DE MUNT

- Notificació de les liquidacions practicades per l'Ajuntament.
- Dictar la provisió de constrenyiment.
- Recaptació dels deutes, tant en període voluntari com executiu.
- Liquidació d'interessos de demora.
- Resolució dels expedients de devolució d'ingressos indeguts.
- Resolució dels recursos que s'interposin contra els actes anteriors.
- Qualsevol altre acte necessari per a l'efectivitat dels anteriors.

X.- Quotes d'urbanització.

- Notificació de les liquidacions practicades per l'Ajuntament.
- Dictar la provisió de constrenyiment.
- Recaptació dels deutes, tant en període voluntari com executiu.
- Liquidació d'interessos de demora.
- Resolució dels expedients de devolució d'ingressos indeguts.
- Resolució dels recursos que s'interposin contra els actes anteriors.
- Qualsevol altre acte necessari per a l'efectivitat dels anteriors.

XI.- Sancions diverses.

- Notificació de les sancions imposades per l'Ajuntament.
- Dictar la provisió de constrenyiment.
- Recaptació dels deutes, tant en període voluntari com en executiu.
- Liquidació d'interessos de demora.
- Resolució dels expedients de devolució d'ingressos indeguts.
- Resolució dels recursos que s'interposin contra els actes anteriors.
- Qualsevol altre acte necessari per a l'efectivitat dels anteriors.

XII.- Sancions urbanístiques.

- Notificació de les sancions imposades per l'Ajuntament.
- Dictar la provisió de constrenyiment.
- Recaptació dels deutes, tant en període voluntari com en executiu.
- Liquidació d'interessos de demora.
- Resolució dels expedients de devolució d'ingressos indeguts.
- Resolució dels recursos que s'interposin contra els actes anteriors.
- Qualsevol altre acte necessari per a l'efectivitat dels anteriors.

XIII.- Multes coercitives.

- Notificació de les liquidacions practicades per l'Ajuntament.
- Dictar la provisió de constrenyiment.
- Recaptació dels deutes, tant en període voluntari com en executiu.
- Liquidació d'interessos de demora.
- Resolució dels expedients de devolució d'ingressos indeguts.
- Resolució dels recursos que s'interposin contra els actes anteriors.
- Qualsevol altre acte necessari per a l'efectivitat dels anteriors.

XIV.- Execucions subsidiàries.

- Notificació de les liquidacions practicades per l'Ajuntament.



A J U N T A M E N T
d'ARENYS DE MUNT

- Dictar la provisió de constrenyiment.
- Recaptació dels deutes, tant en període voluntari com executiu.
- Liquidació d'interessos de demora.
- Resolució dels expedients de devolució d'ingressos indeguts.
- Resolució dels recursos que s'interposin contra els actes anteriors.
- Qualsevol altre acte necessari per a l'efectivitat dels anteriors.

XV.- Costes judicials derivades de procediments contenciosos administratius.

- Notificació de la provisió de constrenyiment dictada per l'Ajuntament.
- Recaptació dels deutes en període executiu.
- Liquidació d'interessos de demora.
- Resolució dels expedients de devolució d'ingressos indeguts.
- Resolució dels recursos que s'interposin contra els actes anteriors.
- Qualsevol altre acte necessari per a l'efectivitat dels anteriors.

XVI.- Facultats que la legislació urbanística atorga a aquest Ajuntament per a la recaptació en via de constrenyiment dels ingressos corresponents a les entitats urbanístiques col·laboradores constituïdes o per constituir en futures actuacions urbanístiques (Juntes de Compensació i Entitats urbanístiques de conservació), un cop provisionats de constrenyiment per aquest Ajuntament.

- Notificació de la provisió de constrenyiment dictada per l'Ajuntament.
- Recaptació dels deutes en període executiu.
- Liquidació d'interessos de demora.
- Resolució dels expedients de devolució d'ingressos indeguts.
- Resolució dels recursos que s'interposin contra els actes anteriors.
- Qualsevol altre acte necessari per a l'efectivitat dels anteriors.

XVII.- Altres ingressos tant tributaris com no tributaris que l'Ajuntament pugui liquidar:

- Notificació de la provisió de constrenyiment dictada per l'Ajuntament.
- Recaptació dels deutes en període executiu.
- Liquidació d'interessos de demora.
- Resolució dels expedients de devolució d'ingressos indeguts.
- Resolució dels recursos que s'interposin contra els actes anteriors.
- Qualsevol altre acte necessari per a l'efectivitat dels anteriors.

ANNEX IV - REGLES

Regla primera.- La delegació atorgada i les delegacions especificades en aquest acord tenen caràcter general i una duració de dos anys a comptar des de la data d'acceptació per part de la Diputació de Barcelona.

Tanmateix, el temps de durada de la delegació s'entendrà prorrogat tàcitament per períodes consecutius d'un any, si cap de les dues parts no comunica la seva decisió de donar-la per finida amb una antelació mínima de sis mesos.

Regla segona.- L'exercici de les facultats delegades s'ajustarà als procediments, els tràmits i les mesures en general, relatives a la gestió tributària, que estableixen tant la Llei d'hisendes locals com la Llei general tributària i les seves normes de desplegament, així com a allò que

1714 / 2014



A J U N T A M E N T
d'ARENYS DE MUNT

s'estableix en l'Ordenança general de gestió, inspecció i recaptació dels ingressos de dret públic municipals, la gestió dels quals ha estat delegada en la Diputació de Barcelona.

En particular, pel que respecta a la recaptació, en període de pagament voluntari i en període executiu, s'aplicarà el Reglament general de recaptació i la normativa concordant.

Regla tercera. Les facultats delegades seran exercides pels òrgans de la Diputació de Barcelona i del seu Organisme de Gestió Tributària, conforme el que disposen els Estatuts de l'Organisme de Gestió Tributària, el seu Reglament orgànic i l'Ordenança general de gestió, inspecció i recaptació dels ingressos de dret públic municipals, la gestió dels quals ha estat delegada en la Diputació de Barcelona.

Per la seva banda, l'Ajuntament podrà emanar instruccions tècniques de caràcter general i recavar, en qualsevol moment informació sobre la gestió.

Regla quarta.- L'Organisme de Gestió Tributària percebrà, com a compensació econòmica per les despeses que hagi d'atendre per portar a terme amb eficàcia la prestació del servei objecte de la delegació conferida, la taxa per la prestació de serveis i la realització d'activitats necessàries per a l'exercici de les funcions de gestió, liquidació, inspecció i recaptació dels ingressos de dret públic municipals, regulada en l'ordenança fiscal que estigui vigent en cada exercici.

Regla cinquena.- L'Ajuntament podrà sol·licitar bestretes ordinàries a compte de la recaptació dels impostos sobre béns immobles i sobre activitats econòmiques, si aquests tributs figuren entre els tributs delegats. L'atorgament d'aquestes bestretes, llur quantia i condicions es regeix pels criteris que estableixi la Junta de Govern de l'Organisme de Gestió Tributària.

En circumstàncies singulars, el president de l'ORGT podrà aprovar bestretes extraordinàries. En aquest supòsit, l'Ajuntament assumirà el cost financer que representi per a l'ORGT la disponibilitat de fons aliens.

Regla sisena. L'aplicació comptable i les transferències de les quantitats recaptades per l'ORGT a l'ajuntament es regiran per les normes següents:

1. L'aplicació comptable, amb el detall de les quantitats recaptades per cada concepte d'ingrés, i la transferència de la recaptació la realitzarà l'ORGT a l'Ajuntament de forma quinzenal.
2. Els comunicats d'aplicació comptable detallaran les quantitats liquidades pels diversos conceptes, les anul·lacions de liquidacions i les devolucions d'ingressos indeguts aprovades dins el període quinzenal anterior, amb les especificacions necessàries per poder registrar les operacions resultants en la forma imposada per la Instrucció de comptabilitat de les corporacions locals.
3. L'Organisme de Gestió Tributària liquidarà i recaptarà, per delegació de l'Ajuntament, interessos de demora pel temps transcorregut des de la conclusió del període de pagament voluntari fins al moment en què tingui lloc el pagament del deute, al tipus d'interès establert a la normativa vigent.
4. L'import de la bestreta ordinària a què es refereix la regla cinquena serà abonada conjuntament amb la primera transferència del mes pel concepte de recaptació.



A J U N T A M E N T
d'ARENYS DE MUNT

5. Pel que fa a la recaptació per l'Impost sobre activitats econòmiques, es transferirà a l'Ajuntament la part d'ingressos que corresponen a la quota tributària municipal, i la part corresponent al recàrrec provincial s'ingressarà directament al compte de la Diputació.

Regla setena.- La Diputació de Barcelona tindrà, genèricament, les facultats i les obligacions que corresponen, segons la normativa vigent en aquesta matèria, al titular de la recaptació, i les exercirà o bé complirà a través de llur Organisme de Gestió Tributària.

L'Organisme de Gestió Tributària rendirà els comptes a l'Ajuntament de la gestió recaptatòria en els terminis i segons les especificacions que conté el Reglament general de recaptació i llurs disposicions concordants.

Regla vuitena.- A més de les obligacions establertes en la legislació vigent per als òrgans recaptadors, l'Organisme de Gestió Tributària assumeix per l'acceptació voluntària de la delegació realitzada per l'Ajuntament, les obligacions següents:

- a. Establir circuits de comunicació interadministrativa que puguin fer més efectiva la gestió de la recaptació executiva.
- b. Establir les vies d'informació continuada a l'Ajuntament, a fi que pugui tenir coneixement puntual i constant de l'estat de la recaptació.
- c. Oferir a través de la Seu electrònica els serveis previstos en la Llei 11/2007, de 22 de juny, d'accés electrònic dels ciutadans als serveis públics.
- d. Mantenir les oficines obertes al públic un mínim de 5 hores diàries.
- e. Portar la comptabilitat dels valors que estiguin en el seu poder i rendir el compte anual, justificat per la relació de deutors classificada per conceptes i exercicis, i tota l'altra documentació que resulta exigible per la normativa vigent en cada moment.

Regla novena. La Diputació de Barcelona, a través seu l'Organisme de Gestió Tributària, durant el temps de vigència de la delegació gaudirà dels drets següents:

- a. Percepció de les quantitats establertes en la regla quarta.
- b. Percepció dels contribuents de les costes que origina el procediment de constrenyiment, degudament justificades.
- c. Percepció de l'Ajuntament de les costes que origina el procediment executiu, degudament justificades, en els supòsits de baixes acordades per l'Ajuntament.
- d. Nomenament al seu càrrec del personal que calgui per a la gestió del servei.
- e. Aconseguir l'auxili de l'autoritat en els casos previstos en el Reglament General de Recaptació i en les disposicions concordants.
- f. Utilitzar el local que habiliti l'ajuntament per a l'exercici de les competències delegades, sempre que no sigui necessari o convenient que l'ORGT disposi d'un local propi, de propietat o de lloguer i sens perjudici de la contraprestació que l'Organisme de Gestió Tributària pugui convenir amb l'ajuntament per la utilització de les dependències municipals.

Regla desena. L'Organisme de Gestió Tributària adoptarà les mesures necessàries per donar compliment a la normativa específica en matèria fiscal i tributària, a la de protecció de dades de caràcter personal, a la normativa sobre arxius i documents i a les especificacions contingudes en l'Ordenança general de gestió, inspecció i recaptació dels ingressos de dret públic municipals, la gestió dels quals ha estat delegada a la Diputació de Barcelona.

Pel que respecte a la normativa reguladora de l'administració electrònica i dels arxius i documents, l'Organisme de Gestió Tributària podrà procedir a la substitució de documents



A J U N T A M E N T
d'ARENYS DE MUNT

originals en suports físics per còpies electròniques de documents amb validesa d'originals i signats electrònicament. A més a més, tots els documents generats per l'entitat local delegant i per l'ORGT, així com aquells presentats pels ciutadans, referits a l'exercici de la delegació -tant els de suport paper com els de suport electrònic i llurs còpies- es podran destruir d'acord amb el que estableix la normativa d'arxius i documents, les taules d'avaluació i els acords de la Comissió Nacional d'Accés, Avaluació i Tria Documental (CNAATD).

Regla onzena. Son causes d'extinció de l'exercici de la delegació conferida, les següents:

1. El transcurs del termini de la vigència de la delegació o la no-pròrroga tàcita, d'acord amb allò que estableix la regla primera.
2. L'acord mutu entre l'Ajuntament i la Diputació de Barcelona.
3. L'incompliment de les regles de la delegació contingudes en l'acord.
4. Qualsevol altra causa prevista per la normativa vigent."

La qual cosa us comuniquem pel vostre coneixement i als efectes oportuns.

Atentament,

El Secretari



Carmen Gómez i Muñoz-Torrero
Arenys de Munt, 17 de febrer de 2014

1714



21 SET. 2015

AJUNTAMENT D'ARENYS DE MUNT
REG. DE SORTIDA

AJUNTAMENT
D'ARENYS DE MUNT

Registre
Núm. d'entrada 15/216839
Núm. de sortida

Número 2260/2015
Data 16/09/2015
Hora 13:13

DIPUTACIÓ DE BARCELONA
ORGANISME DE GESTIÓ TRIBUTÀRIA
OFICINA D'ARENYS DE MUNT

Senyors/Senyores,

Us comunico que el Ple de l'Ajuntament d'Arenys de Munt, en sessió ordinària de data 10/09/2015, primera convocatòria, ha pres, a reserva de l'aprovació definitiva de l'acta, el següent acord, el qual es transcriu a continuació:

"El Text refós de la Llei reguladora de les hisendes locals, aprovat per Reial Decret legislatiu 2/2004, de 5 de març, preveu a l'article 7 que les Entitats locals podran delegar en altres Entitats locals, en el territori de les quals estiguin integrades, les facultats de gestió, liquidació, inspecció i recaptació dels ingressos de dret públic que els corresponguin.

A l'empara de la previsió legal, es considera oportú ampliar la delegació ja existent en la Diputació de Barcelona amb les facultats de gestió, liquidació, inspecció i recaptació dels ingressos de dret públic que en la part resolutiva s'enumeren.

D'altra banda, amb anterioritat a la present data, l'Ajuntament ha delegat altres facultats de gestió, liquidació i recaptació de ingressos de dret públic locals, mitjançant l'adopció dels corresponents acords plenaris.

Davant l'experiència adquirida es creu procedent ampliar la delegació de competències que exerceix la Diputació de Barcelona de gestió, liquidació, inspecció i recaptació de determinats ingressos de dret públic d'aquest municipi a altres ingressos de dret públic que s'enumeren a la part resolutiva d'aquest dictamen i, a l'hora, regular l'exercici de la delegació i les facultats que es reserva l'Ajuntament.

Així mateix, la Llei 26/2010, de 3 d'agost, de Règim jurídic i procediment de les administracions públiques de Catalunya estableix en el seu article 8.4 que la delegació d'una competència pot reservar, a favor de l'òrgan delegant, les facultats de control i seguiment de l'exercici de la competència delegada, i es pot subjectar a condició, suspensiva o resolutòria, o a termini.

En virtut de tot això, a proposta del regidor d'Economia, un cop valorades quines són les necessitats municipals i atenent al que disposa l'art. 7 del Text refós de la Llei reguladora de les hisendes locals, i vistos els informes de la Intervenció municipal i de la Secretaria, es proposa al Ple de l'Ajuntament l'adopció dels següents acords:

Primer.- Delegar en la Diputació de Barcelona perquè mitjançant el seu Organisme de Gestió Tributària exerceixi, per compte d'aquesta Corporació, les competències de recaptació dels ingressos de dret públic que a continuació s'especifiquen:

I.- Cànons derivats de concessions administratives.

Les funcions que en relació a la recaptació d'aquests ingressos de dret públic es deleguen són:

- Notificació de les liquidacions practicades per l'Ajuntament.
- Dictar la provisió de constrenyiment, quan la recaptació voluntària l'hagi efectuat l'ORGT.
- Recaptació dels deutes, tant en període voluntari com executiu.
- Liquidació d'interessos de demora.
- Resolució dels expedients de devolució d'ingressos indeguts.
- Resolució dels recursos que s'interposin contra els actes anteriors.



A J U N T A M E N T d'ARENYS DE MUNT

- Qualsevol altre acte necessari per a l'efectivitat dels anteriors

Segon.- L'Ajuntament es reserva la facultat de realitzar per si mateix i sense necessitat d'avocar de forma expressa la competència, les facultats d'aprovar determinades actuacions singulars de recaptació, concedir beneficis fiscals, realitzar liquidacions per determinar els deutes tributaris o aprovar l'anul·lació, total o parcial, de les liquidacions, respecte d'alguns dels tributs o ingressos de dret públic la gestió dels quals ha estat delegada en la Diputació de Barcelona, quan circumstàncies organitzatives, tècniques, o de distribució competencial dels serveis municipals, ho facin convenient.

Tercer.- L'Ajuntament podrà convenir amb l'Organisme de Gestió Tributària de la Diputació de Barcelona la realització d'actuacions de recaptació procedents, respecte a d'altres conceptes diferents dels assenyalats en aquest acord, amb subjecció als criteris emanats per la Junta de Govern de l'ORGT.

Quart.- La delegació conferida de l'exercici de les competències descrites en aquest acord es regeix per les regles que figuren en l'Annex de la proposta i que forma part d'aquest acord a tots els efectes legals.

Cinquè.- Autoritzar a l'Alcalde president per a la signatura dels documents que siguin necessaris per la realització efectiva dels anteriors acords.

Sisè.- Notificar aquest acord de delegació a la Diputació de Barcelona, als efectes que, per la seva part, es procedeixi a l'acceptació de la delegació conferida. Un cop acceptada la delegació la Diputació les farà públiques tant en el Butlletí Oficial de la Província de Barcelona com en el Diari Oficial de la Generalitat de Catalunya i, també, en la seu electrònica de l'Organisme de Gestió Tributària.

ANNEX - REGLES

Regla primera.- La delegació atorgada té caràcter general i una duració de dos anys a comptar des de la data d'acceptació per part de la Diputació de Barcelona.

Tanmateix, el temps de durada de la delegació s'entendrà prorrogat tàcitament per períodes consecutius d'un any, si cap de les dues parts no comunica la seva decisió de donar-la per finida amb una antelació mínima de sis mesos.

Regla segona.- L'exercici de les facultats delegades s'ajustarà als procediments, els tràmits i les mesures en general, relatives a la gestió tributària, que estableixen tant la Llei d'hisendes locals com la Llei general tributària i les seves normes de desplegament, així com a allò que s'estableix en l'Ordenança general de gestió, inspecció i recaptació dels ingressos de dret públic municipals, la gestió dels quals ha estat delegada en la Diputació de Barcelona.

En particular, pel que respecta a la recaptació, en període de pagament voluntari i en període executiu, s'aplicarà el Reglament general de recaptació i la normativa concordant.

Regla tercera. Les facultats delegades seran exercides pels òrgans de la Diputació de Barcelona i del seu Organisme de Gestió Tributària, conforme el que disposen els Estatuts de l'Organisme de Gestió Tributària, el seu Reglament orgànic i l'Ordenança general de gestió, inspecció i recaptació dels ingressos de dret públic municipals, la gestió dels quals ha estat delegada en la Diputació de Barcelona.

Per la seva banda, l'Ajuntament podrà emanar instruccions tècniques de caràcter general i recavar, en qualsevol moment informació sobre la gestió.

Regla quarta.- L'Organisme de Gestió Tributària percebrà, com a compensació econòmica per les despeses que hagi d'atendre per portar a terme amb eficàcia la prestació del servei objecte de la delegació conferida,



A J U N T A M E N T d'ARENYS DE MUNT

la taxa per la prestació de serveis i la realització d'activitats necessàries per a l'exercici de les funcions de gestió, liquidació, inspecció i recaptació dels ingressos de dret públic municipals, regulada en l'ordenança fiscal que estigui vigent en cada exercici.

Regla cinquena.- L'Ajuntament podrà sol·licitar bestretes ordinàries a compte de la recaptació dels impostos sobre béns immobles i sobre activitats econòmiques, si aquests tributs figuren entre els tributs delegats. L'atorgament d'aquestes bestretes, llur quantia i condicions es regeix pels criteris que estableixi la Junta de Govern de l'Organisme de Gestió Tributària.

En circumstàncies singulars, el president de l'ORGT podrà aprovar bestretes extraordinàries. En aquest supòsit, l'Ajuntament assumirà el cost financer que representi per a l'ORGT la disponibilitat de fons aliens.

Regla sisena. L'aplicació comptable i les transferències de les quantitats recaptades per l'ORGT a l'ajuntament es regiran per les normes següents:

1. L'aplicació comptable, amb el detall de les quantitats recaptades per cada concepte d'ingrés, i la transferència de la recaptació la realitzarà l'ORGT a l'Ajuntament de forma quinzenal.
2. Els comunicats d'aplicació comptable detallaran les quantitats liquidades pels diversos conceptes, les anul·lacions de liquidacions i les devolucions d'ingressos indeguts aprovades a dins el període quinzenal anterior, amb les especificacions necessàries per poder registrar les operacions resultants en la forma imposada per la Instrucció de comptabilitat de les corporacions locals.
3. L'Organisme de Gestió Tributària liquidarà i recaptarà, per delegació de l'Ajuntament, interessos de demora pel temps transcorregut des de la conclusió del període de pagament voluntari fins al moment en què tingui lloc el pagament del deute, al tipus d'interès establert a la normativa vigent.
4. L'import de la bestreta ordinària a què es refereix la regla cinquena serà abonada conjuntament amb la primera transferència del mes pel concepte de recaptació.
5. Pel que fa a la recaptació per l'Impost sobre activitats econòmiques, es transferirà a l'Ajuntament la part d'ingressos que corresponen a la quota tributària municipal, i la part corresponent al recàrrec provincial s'ingressarà directament al compte de la Diputació.

Regla setena.- La Diputació de Barcelona tindrà, genèricament, les facultats i les obligacions que corresponen, segons la normativa vigent en aquesta matèria, al titular de la recaptació, i les exercirà o bé complirà a través de llur Organisme de Gestió Tributària.

L'Organisme de Gestió Tributària rendirà els comptes a l'Ajuntament de la gestió recaptatòria en els terminis i segons les especificacions que conté el Reglament general de recaptació i llurs disposicions concordants.

Regla vuitena.- A més de les obligacions establertes en la legislació vigent per als òrgans recaptadors, l'Organisme de Gestió Tributària assumeix per l'acceptació voluntària de la delegació realitzada per l'Ajuntament, les obligacions següents:

- a. Establir circuits de comunicació interadministrativa que puguin fer més efectiva la gestió de la recaptació executiva.
- b. Establir les vies d'informació continuada a l'Ajuntament, a fi que pugui tenir coneixement puntual i constant de l'estat de la recaptació.
- c. Oferir a través de la Seu electrònica els serveis previstos en la Llei 11/2007, de 22 de juny, d'accés electrònic dels ciutadans als serveis públics.
- d. Mantenir les oficines obertes al públic un mínim de 5 hores diàries.



A J U N T A M E N T

d'ARENYS DE MUNT

e. Portar la comptabilitat dels valors que estiguin en el seu poder i rendir el compte anual, justificat per la relació de deutors classificada per conceptes i exercicis, i tota l'altra documentació que resulta exigible per la normativa vigent en cada moment.

Regla novena. La Diputació de Barcelona, a través seu l'Organisme de Gestió Tributària, durant el temps de vigència de la delegació gaudirà dels drets següents:

- Percepció de les quantitats establertes en la regla quarta.
- Percepció dels contribuents de les costes que origina el procediment de constrenyiment, degudament justificades.
- Percepció de l'Ajuntament de les costes que origina el procediment executiu, degudament justificades, en els supòsits de baixes acordades per l'Ajuntament.
- Nomenament al seu càrrec del personal que calgui per a la gestió del servei.
- Aconseguir l'auxili de l'autoritat en els casos previstos en el Reglament General de Recaptació i en les disposicions concordants.
- Utilitzar el local que habiliti l'ajuntament per a l'exercici de les competències delegades, sempre que no sigui necessari o convenient que l'ORGT disposi d'un local propi, de propietat o de lloguer i sens perjudici de la contraprestació que l'Organisme de Gestió Tributària pugui convenir amb l'ajuntament per la utilització de les dependències municipals.

Regla desena. L'Organisme de Gestió Tributària adoptarà les mesures necessàries per a donar compliment a la normativa específica en matèria fiscal i tributària, a la de protecció de dades de caràcter personal, a la normativa sobre arxius i documents i a les especificacions contingudes en l'Ordenança general de gestió, inspecció i recaptació dels ingressos de dret públic municipals, la gestió dels quals ha estat delegada a la Diputació de Barcelona.

Pel que respecte a la normativa reguladora de l'administració electrònica i dels arxius i documents, l'Organisme de Gestió Tributària podrà procedir a la substitució de documents originals en suports físics per còpies electròniques de documents amb validesa d'originals i signats electrònicament. A més a més tots els documents generats per l'entitat local delegant i per l'ORGT, així com aquells presentats pels ciutadans, referits a l'exercici de la delegació -tant els de suport paper com els de suport electrònic i llurs còpies- es podran destruir d'acord amb el que estableix la normativa d'arxius i documents, les taules d'avaluació i els acords de la Comissió Nacional d'Accés, Avaluació i Tria Documental (CNAATD).

Regla onzena. Són causes d'extinció de l'exercici de la delegació conferida, les següents:

- El transcurs del termini de la vigència de la delegació o la no-pròrroga tàcita, d'acord amb allò que estableix la regla primera.
- L'acord mutu entre l'Ajuntament i la Diputació de Barcelona.
- L'incompliment de les regles de la delegació contingudes en l'acord.
Qualsevol altra causa prevista per la normativa vigent."

Ajuntament,
Secretari accidental

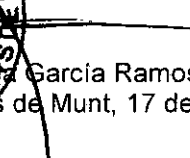

García Ramos
Ajuntament d'Arenys de Munt, 17 de setembre de 2015

Codi	Quantitat	Nom	D.Alta	Import	Cod. Classif	Nom Classif.
1		FINCA URBANA RAMBLA RIERA I PENYA	4/4/2003	2.943,17	110101	EDIFICIS
2		CARRER BORRELL, 4	28/5/2003	72.121,45	120102	CARRERS I PLACES
3		NAU MAGATZEM MUNICIPAL	8/10/1998	172.532,11	110101	EDIFICIS
4		DEIXALLERIA MUNICIPAL	14/6/1999	135.598,44	320201	INSTAL·LACIONS DE SERVEI PÚBLIC
5		CONSULTORI MUNICIPAL	31/12/1991	136.182,26	110101	EDIFICIS
6		PAVELLO POLIESPORTIU	31/12/1991	202.264,75	110101	EDIFICIS
7		IES DOMENEC PERRAMON	30/4/2007	76.941,57	110101	EDIFICIS
8		CAMP DE FUTBOL I PETANCA	31/12/1991	90.151,82	110103	INSTAL·LACIONS ESPORTIVES I D'ESBARJO A L'AIRE LLIURE
9		CEMENTIRI MUNICIPAL	6/5/1932	6.010,12	110102	CEMENTIRIS
10		POLICIA LOCAL	13/3/2001	203.105,17	110101	EDIFICIS
11		ZONA D ₂ EQUIPAMENTS CAN BORRELL	19/3/1990	180.273,77	110101	EDIFICIS
12		COL·LEGI SANT MARTI	23/5/1993	284.879,02	110101	EDIFICIS
13		JUTJAT DE PAU I BIBLIOTECA	20/12/1984	45.568,10	110101	EDIFICIS
14		CASAL D ₂ AVIS I EMISSORA MUNICIPAL	1/1/1982	49.565,47	110101	EDIFICIS
15		MUSEU	20/12/1984	23.018,13	110101	EDIFICIS
16		LOCAL PUNTAIRES (ANTIGA SALA D ₂ EXPOSICIONS)	3/8/1972	39.630,74	110101	EDIFICIS
17		MERCAT MUNICIPAL	1/1/1910	7.248,69	110101	EDIFICIS
18		CENTRE SOCIAL DE TORRENTBO	31/12/1991	34.087,31	110101	EDIFICIS
19		ESTACIO DE BOMBEIG RIAL DE LA CREUETA	6/4/1993	21.132,61	320201	INSTAL·LACIONS DE SERVEI PÚBLIC
20		ESTACIO DE BOMBEIG TORRENT D'EN PUIG	8/6/1999	3.005,06	320201	INSTAL·LACIONS DE SERVEI PÚBLIC
22		DEPENDENCIES MUNICIPALS	12/5/1927	434.983,06	110101	EDIFICIS
23		PISCINA MUNICIPAL	16/5/2003	1.068.641,22	110103	INSTAL·LACIONS ESPORTIVES I D'ESBARJO A L'AIRE LLIURE
24		EQUIPAMENT PUBLIC PLA PARCIAL 3 CAN JALPI	31/1/2002	0,00	120103	PARCS, PASSEIGS I JARDINS
25		LA CENTRAL CAN JALPI	31/1/2002	0,00	110101	EDIFICIS
26		CARRER BELLVISTA PARCEL·LA 3 ZONA VERDA	3/11/2006	41.207,51	120102	CARRERS I PLACES
27		CARRER BELLVISTA PARCEL·LA 4 ZONA VERDA	3/11/2006	28.982,15	120102	CARRERS I PLACES
28		TERRENY DESTINAT A EQUIPAMENT CAN SAGRERA	9/12/1987	300,51	120101	TERRENYS D'ÚS PÚBLIC
29		TERRENYS DESTINATS A SERVEI PUBLIC (CAN SAGRERA)	9/12/1987	31,55	120101	TERRENYS D'ÚS PÚBLIC
30		APARCAMENT PUBLIC I CAMI D ₂ ACCES	31/1/2002	0,00	120101	TERRENYS D'ÚS PÚBLIC
31		ZONA VERDA PARC. AMB LA CLAU V PROJ REPARCEL UA CAMI LOURDES	29/1/2003	0,00	120103	PARCS, PASSEIGS I JARDINS
32		ZONA VERDA PARC. AMB LA CLAU V PROJ REPARCEL UA CAMI LOURDES	29/1/2003	0,00	120103	PARCS, PASSEIGS I JARDINS
34		TERRENY BASSA DE LAMINACIO (CAN CORNELL)	16/5/2003	250.622,04	120101	TERRENYS D'ÚS PÚBLIC
35		CASAL DE JOVES ""L ₂ ESCORXADOR""	25/3/1951	4.705,92	110101	EDIFICIS
37		PAS ELEVAT PER A VIANANTS SITUAT SOBRE LA RIERA	21/12/2007	109.228,79	120105	OBRES CIVILS D'ÚS PÚBLIC
39		EQUIPAMENT PÚBLIC UA 10 - R. EIXAMPLE (ZONA VERDA)	23/11/2007	0,00	120103	PARCS, PASSEIGS I JARDINS
40		ZONA VERDA UA 10 - RBLA. EIXAMPLE (CAN ROSSELL)	23/11/2007	26.083,17	120103	PARCS, PASSEIGS I JARDINS
41		VIAL PUBLIC UA 10 DE PAS A UA 11 (RBLA. EIXAMPLE)	23/11/2007	2.421,63	120102	CARRERS I PLACES
42		RBLA. RIERA I PENYA 28-30, LOCAL 31 (AMB POU)	10/12/2007	158,80	110101	EDIFICIS
43		PORTALADA DE CAN JALPI	31/1/2002	0,00	110101	EDIFICIS
44		SOLAR UA 14 DESTINAT A EQUIPAMENTS	1/1/2008	0,00	120101	TERRENYS D'ÚS PÚBLIC
45		ESCOLA BRESSOL	17/9/2009	1.581.496,98	110101	EDIFICIS
46		PAVELLO POLIESPORTI CAN ZARIQUEY	1/7/2009	3.394.732,21	110101	EDIFICIS
47		FINCA E/J (EQUIPAMENTIZ.VERDA) PLA PARCIAL 5 ROALS	21/8/2009	323.140,95	120103	PARCS, PASSEIGS I JARDINS
48		EQUIPAMENT PLA PARCIAL 5 ROALS	21/8/2009	21.393,35	120101	TERRENYS D'ÚS PÚBLIC
49		SISTEMA DE SERVEIS TECNICS 1 PLA PARCIAL 5 ROALS	21/8/2009	33.956,50	120102	CARRERS I PLACES
50		SISTEMA DE SERVEIS TECNICS 2 PLA PARCIAL 5 ROALS	21/8/2009	8.930,86	120102	CARRERS I PLACES
51		ZONA EQUIPAMENTS DE LA UA 14 (CTRA.C-61)	1/1/2009	37.741,60	120103	PARCS, PASSEIGS I JARDINS
52		ZONA VERDA CAN SAGRERA, SEGREGADA D'ALTRA	10/2/2010	0,00	120103	PARCS, PASSEIGS I JARDINS
53		TERRENY ANTIC ABOCADOR	30/4/2007	10.217,21	100102	FINQUES RÚSTIQUES
54		HABITATGE C/ DE LES FLORS, 16	25/2/1954	10.866,30	110101	EDIFICIS
55		PARCEL·LA EDIFICABLE Nº 110 (URB.COLLSACREU)	30/4/2007	765,09	100101	TERRENYS URBANS
56		PARCEL·LA EDIFICABLE Nº 438 (URB.COLLSACREU)	30/4/2007	468,32	100101	TERRENYS URBANS
57		PARCEL·LA EDIFICABLE Nº 437 (URB.COLLSACREU)	30/4/2007	449,65	100101	TERRENYS URBANS
58		PARCEL·LA EDIFICABLE Nº 448 (URB.COLLSACREU)	30/4/2007	1.121,87	100101	TERRENYS URBANS
59		CAN CORNELL (ZONA VERDA)	14/12/1989	18.030,36	120103	PARCS, PASSEIGS I JARDINS
63		10% APROFITAMENT MIG UA 10 - RBLA EIXAMPLE	23/11/2007	0,00	B00301	APROFITAMENT URBANISTIC DEL PPS
64		RESIDENCIA GERIATRICA C/RASA CANTONADA C/VELL	4/5/1983	1,00	110101	EDIFICIS
65		PARC INFANTIL I PISTA POLIESPORTIVA	5/8/1959	63.106,27	110103	INSTAL·LACIONS ESPORTIVES I D'ESBARJO A L'AIRE LLIURE
66		ZONES VERDES PUBLICQUES PLA PARCIAL 3 CAN JALPI	31/1/2002	0,00	120103	PARCS, PASSEIGS I JARDINS
67		ZONA VERDA, URB.TRES TURONS	31/5/1984	5.201,76	120103	PARCS, PASSEIGS I JARDINS
68		ZONA VERDA URB.TRES TURONS	31/5/1984	359,10	120103	PARCS, PASSEIGS I JARDINS
69		ZONA VERDA URB.TRES TURONS	31/5/1984	670,13	120103	PARCS, PASSEIGS I JARDINS
70		ZONA VERDA, URB.TRES TURONS	31/5/1984	704,69	120103	PARCS, PASSEIGS I JARDINS
71		ZONA VERDA, URB.TRES TURONS	31/5/1984	383,15	120103	PARCS, PASSEIGS I JARDINS
72		ZONA VERDA, URB.TRES TURONS	31/5/1984	333,56	120103	PARCS, PASSEIGS I JARDINS
73		ZONA VERDA URB.TRES TURONS	31/5/1984	142,74	120103	PARCS, PASSEIGS I JARDINS
74		ZONA VERDA URB.TRES TURONS	31/5/1984	277,97	120103	PARCS, PASSEIGS I JARDINS
75		ZONA VERDA URB.TRES TURONS	31/5/1984	1.182,49	120103	PARCS, PASSEIGS I JARDINS
76		ZONA VERDA URB.TRES TURONS	31/5/1984	1.021,72	120103	PARCS, PASSEIGS I JARDINS
77		ZONA VERDA URB.TRES TURONS	25/10/1984	513,87	120103	PARCS, PASSEIGS I JARDINS
78		ZONA VERDA URB.MAS GABANA	25/10/1984	1.017,96	120103	PARCS, PASSEIGS I JARDINS
79		ZONA VERDA URB.MAS GABANA	25/10/1984	132,22	120103	PARCS, PASSEIGS I JARDINS
80		ZONA VERDA URB.MAS GABANA	25/10/1984	621,30	120103	PARCS, PASSEIGS I JARDINS
81		ZONA VERDA URB.MAS GABANA	25/10/1984	96,91	120103	PARCS, PASSEIGS I JARDINS
82		ZONA VERDA URB.MAS GABANA	25/10/1984	150,25	120103	PARCS, PASSEIGS I JARDINS
83		ZONA VERDA URB.MAS GABANA	25/10/1984	15,03	120103	PARCS, PASSEIGS I JARDINS
84		ZONA VERDA URB.LA CREUETA	7/6/1984	718,81	120103	PARCS, PASSEIGS I JARDINS
85		ZONA VERDA URB.LA CREUETA	7/6/1984	192,40	120103	PARCS, PASSEIGS I JARDINS
86		ZONA VERDA URB.LA CREUETA	7/6/1984	24,04	120103	PARCS, PASSEIGS I JARDINS
87		ZONA VERDA URB.LA CREUETA	7/6/1984	193,83	120103	PARCS, PASSEIGS I JARDINS
88		ZONA VERDA URB.AIGUAVIVA	30/4/2007	485,17	120103	PARCS, PASSEIGS I JARDINS
89		ZONA VERDA URB ARENYS RESIDENCIAL	21/11/1987	146,50	120103	PARCS, PASSEIGS I JARDINS
90		ZONA VERDA URB.ARENYS RESIDENCIAL	21/11/1987	363,01	120103	PARCS, PASSEIGS I JARDINS
91		ZONA VERDA URB.ARENYS RESIDENCIAL	21/11/1987	203,74	120103	PARCS, PASSEIGS I JARDINS
92		ZONA VERDA URB.ARENYS RESIDENCIAL	21/11/1987	1.028,18	120103	PARCS, PASSEIGS I JARDINS
93		ZONA VERDA URB.ARENYS RESIDENCIAL	21/11/1987	41,17	120103	PARCS, PASSEIGS I JARDINS
94		ZONA VERDA UASU CA L'ARANYO	1/10/1991	7.212,15	120103	PARCS, PASSEIGS I JARDINS
95		ZONA VERDA UASU CA L'ARANYO	1/10/1991	2.404,05	120103	PARCS, PASSEIGS I JARDINS
96		ZONA VERDA I SERVEIS TECNICS URB.COLLSACREU	19/12/1984	4.507,59	120103	PARCS, PASSEIGS I JARDINS
97		ZONA VERDA URB.COLLSACREU	19/12/1984	300,51	120103	PARCS, PASSEIGS I JARDINS
98		ZONA VERDA URB.COLLSACREU	19/12/1984	11,57	120103	PARCS, PASSEIGS I JARDINS
99		ZONA VERDA URB.MAS GABANA	25/10/1984	2.283,85	120103	PARCS, PASSEIGS I JARDINS
100		ZONA VERDA UASU CAN MOLLFULEDA	20/10/1987	259,75	120103	PARCS, PASSEIGS I JARDINS
101		ZONA VERDA URB.COLLSACREU	19/12/1984	2.103,54	120103	PARCS, PASSEIGS I JARDINS
102		ZONA VERDA UASU CAN BORRELL	14/12/1992	300,51	120103	PARCS, PASSEIGS I JARDINS
103		ZONA VERDA UASU CAN BORRELL	14/12/1992	300,51	120103	PARCS, PASSEIGS I JARDINS
104		ZONA VERDA URB.COLLSACREU	19/12/1984	3.325,10	120103	PARCS, PASSEIGS I JARDINS

105	ZONA VERDA UASU Nº 2 CAN VICTORIANO	21/9/2002	0.00	120103	PARCS, PASSEIGS I JARDINS
106	ZONA VERDA UASU PUNTO NUEVO	30/4/2007	42.07	120103	PARCS, PASSEIGS I JARDINS
107	ZONA VERDA UASU PUNTO NUEVO	30/4/2007	42.07	120103	PARCS, PASSEIGS I JARDINS
108	ZONA VERDA	30/4/2007	45.08	120103	PARCS, PASSEIGS I JARDINS
109	ZONA VERDA CAN BELLSOLELL DE LA TORRE	4/5/1983	15.025,30	120103	PARCS, PASSEIGS I JARDINS
110	ZONA VERDA	7/6/1984	743.91	120103	PARCS, PASSEIGS I JARDINS
111	ZONA VERDA	15/5/1988	12.020,24	120103	PARCS, PASSEIGS I JARDINS
112	ZONA VERDA	7/6/1984	353.94	120103	PARCS, PASSEIGS I JARDINS
113	ZONA VERDA URB.COLLSACREU	19/12/1984	68.67	120103	PARCS, PASSEIGS I JARDINS
114	ZONA VERDA URB.COLLSACREU	19/12/1984	23.89	120103	PARCS, PASSEIGS I JARDINS
115	ZONA VERDA URB.COLLSACREU	19/12/1984	56.19	120103	PARCS, PASSEIGS I JARDINS
116	ZONA VERDA URB.COLLSACREU	19/12/1984	19.68	120103	PARCS, PASSEIGS I JARDINS
117	ZONA VERDA	19/12/1984	14.72	120103	PARCS, PASSEIGS I JARDINS
118	ZONA VERDA URB.COLLSACREU	19/12/1984	104.73	120103	PARCS, PASSEIGS I JARDINS
119	ZONA VERDA URB.COLLSACREU	19/12/1984	29.15	120103	PARCS, PASSEIGS I JARDINS
120	ZONA VERDA URB.COLLSACREU	19/12/1984	135.53	120103	PARCS, PASSEIGS I JARDINS
121	ZONA VERDA URB.COLLSACREU	19/12/1984	37.41	120103	PARCS, PASSEIGS I JARDINS
122	ZONA VERDA URB.COLLSACREU	19/12/1984	9.32	120103	PARCS, PASSEIGS I JARDINS
123	ZONA VERDA URB.COLLSACREU	19/12/1984	3.005,06	120103	PARCS, PASSEIGS I JARDINS
124	ZONA VERDA, EQUIPAMENTS I RUSTEGA ZONA ESPORTIVA	5/5/1992	42.070,85	120103	PARCS, PASSEIGS I JARDINS
125	ZONA VERDA UEB.LA CREUETA	30/4/2007	596.05	120103	PARCS, PASSEIGS I JARDINS
126	ZONA VERDA URB.COLLSACREU	19/12/1984	603,42	120103	PARCS, PASSEIGS I JARDINS
127	ZONA VERDA URB.LA CREUETA	19/12/1984	331,46	120103	PARCS, PASSEIGS I JARDINS
128	ZONA VERDA C/ DE LA RASA, ANTIGA UASU8 CAN BORRELL	21/12/2006	0,00	120103	PARCS, PASSEIGS I JARDINS
129	TERRENY TORRENT D'EN TERRA, PARC. 54 POL.2	26/8/2008	60.580,27	120103	PARCS, PASSEIGS I JARDINS
130	FAR DE CAN JALPI	1/1/2008	0,00	110101	EDIFICIS
131	PARCS I JARDINS URB.PLA PARCIAL 5 ELS ROALS	21/8/2009	49.668,85	120103	PARCS, PASSEIGS I JARDINS
132	RAMBLA FRANCESC MACIA	1/1/1979	31.048,59	120102	CARRERS I PLACES
133	RAMBLA SANT MARTI	1/1/1979	24.495,48	120102	CARRERS I PLACES
134	RIAL BELLSOLELL	1/1/1979	13.378,08	120102	CARRERS I PLACES
135	CARRER SANT JOSEP	1/1/1979	1.609,66	120102	CARRERS I PLACES
136	RAMBLA RIERA I PENYA	1/1/1979	85.848,64	120102	CARRERS I PLACES
137	TORRENT D'EN PUIG	1/1/1989	54.433,39	120102	CARRERS I PLACES
138	CARRER ENRIC MORERA	1/1/1995	11.812,61	120102	CARRERS I PLACES
139	CARRER POMPEU FABRA	1/1/1979	3.755,88	120102	CARRERS I PLACES
140	CARRER REGAS	1/1/1979	1.201,88	120102	CARRERS I PLACES
141	CARRER MARTINA	1/1/1979	3.755,88	120102	CARRERS I PLACES
142	TRAVESSIA MARTINA	1/1/1979	3.648,57	120102	CARRERS I PLACES
143	CARRER BARBETA	1/1/1979	1,00	120102	CARRERS I PLACES
144	CARRER PONS	1/1/1979	1,00	120102	CARRERS I PLACES
145	CARRER RASA	1/1/1979	17.026,65	120102	CARRERS I PLACES
146	CARRER NOU	1/1/1979	2.890,24	120102	CARRERS I PLACES
147	CARRER BORRELL	1/1/1979	11.160,32	120102	CARRERS I PLACES
148	PLAÇA ESGLESIA	1/1/1986	14.549,44	120102	CARRERS I PLACES
149	PLAÇA CATALUNYA	1/1/1979	13.421,00	120102	CARRERS I PLACES
150	CARRER DE LES FLORS	1/1/1979	14.021,94	120102	CARRERS I PLACES
151	AVINGUDA DEL REMEI	1/1/1979	12.877,30	120102	CARRERS I PLACES
152	TRAVESSIA LLORENÇ	1/1/1979	858,49	120102	CARRERS I PLACES
153	RAMBLA DE L'EIXAMPLE	1/1/1979	35.054,86	120102	CARRERS I PLACES
154	AVINGUDA PANAGALL	1/1/1979	28.616,21	120102	CARRERS I PLACES
155	CARRER AMADEU VIVES	1/1/1985	18.296,21	120102	CARRERS I PLACES
156	AVINGUDA VERGE DE MONTSERRAT	1/1/1990	32.771,74	120102	CARRERS I PLACES
157	CAMI ROSSELL	1/1/1979	3.755,88	120102	CARRERS I PLACES
158	CARRER CA L'ARANYO	1/1/1979	10.516,46	120102	CARRERS I PLACES
159	AVINGUDA SANT JORDI	1/1/1988	41.874,88	120102	CARRERS I PLACES
160	CARRER FREDERIC MOMPOU	1/1/1979	2.289,30	120102	CARRERS I PLACES
161	CARRER JOAN MIRO	1/1/1979	5.150,92	120102	CARRERS I PLACES
162	PASSATGE PANAGALL	1/1/1979	2.289,30	120102	CARRERS I PLACES
163	CARRER SANT ANTONI MARIA CLARET	1/1/1986	17.190,26	120102	CARRERS I PLACES
164	CARRER PERE SERAFI	1/1/1990	2.746,67	120102	CARRERS I PLACES
165	CARRER JOAN MARAGALL	1/1/1990	7.533,73	120102	CARRERS I PLACES
166	CARRER JOSEP PLA	1/1/1979	12.591,13	120102	CARRERS I PLACES
167	CARRER LLUIS COMPANYS	1/1/1979	10.194,53	120102	CARRERS I PLACES
168	CARRER JAUME BALMES	1/1/1990	5.650,30	120102	CARRERS I PLACES
169	CARRER PAU CASALS	1/1/1986	19.619,32	120102	CARRERS I PLACES
170	CARRER CANTINA	1/1/1979	1.716,97	120102	CARRERS I PLACES
171	PASSATGE CANTINA	1/1/1979	1.073,11	120102	CARRERS I PLACES
172	PASSATGE AUSIAS MARCH	1/1/1985	4.574,05	120102	CARRERS I PLACES
173	CARRER CAN CORDER (TORRENT D'EN PUIG)	1/1/1991	11.304,95	120102	CARRERS I PLACES
174	PASSEIG DE CAN JALPI	1/1/1986	22.920,35	120102	CARRERS I PLACES
175	CARRER D'EN ROCA RELLOTGERS (TORRENT D'EN PUIG)	1/1/1986	8.968,83	120102	CARRERS I PLACES
176	CARRER DE LA TAIXONERA DEL BOSC (T. D'EN PUIG)	1/1/1991	11.969,94	120102	CARRERS I PLACES
177	CARRER HOSTAL DEL SOL (TORRENT D'EN PUIG)	1/1/1991	15.959,92	120102	CARRERS I PLACES
178	CARRER PORTABELLA (TORRENT D'EN PUIG)	1/1/1979	14.308,11	120102	CARRERS I PLACES
179	CARRER CADELLANS (TORRENT D'EN PUIG)	1/1/1986	5.979,22	120102	CARRERS I PLACES
180	CARRER VICTORIANO (TORRENT D'EN PUIG)	1/1/1979	74.019,50	120102	CARRERS I PLACES
181	CARRER CAN BERNAT (TORRENT D'EN PUIG)	1/1/1991	407.963,34	120102	CARRERS I PLACES
182	CARRER BELLAVISTA	1/1/1979	22.749,89	120102	CARRERS I PLACES
183	AVINGUDA SANT CARLES	1/1/1986	38.864,94	120102	CARRERS I PLACES
184	RIAL PASQUAL	1/1/1979	109.185,16	120102	CARRERS I PLACES
185	CARRER MONTNEGRE (URB.BELLAVISTA)	1/1/1980	9.552,44	120102	CARRERS I PLACES
186	CARRER LES SUREDES (URB.BELLAVISTA)	1/1/1980	233.919,58	120102	CARRERS I PLACES
187	CARRER MONTSENY (URB.BELLAVISTA)	1/1/1980	11.312,10	120102	CARRERS I PLACES
188	TRAVESSIA SANT CARLES	1/1/1979	3.433,95	120102	CARRERS I PLACES
189	PASSATGE JAUME I	1/1/1979	5.580,16	120102	CARRERS I PLACES
190	CARRER JACINT VERDAGUER	1/1/1979	4.342,51	120102	CARRERS I PLACES
191	CARRER PASQUAL	1/1/1985	15.094,37	120102	CARRERS I PLACES
192	RIAL DE LA RECTORA	1/1/1979	1,00	120102	CARRERS I PLACES
193	RIAL DE L'HORTETA	1/1/1997	1,00	120102	CARRERS I PLACES
194	CARRER GARBI (URB.LA CREUETA)	1/1/1984	30.845,08	120102	CARRERS I PLACES
195	CARRER MESTRAL (URB.LA CREUETA)	1/1/1979	9.729,51	120102	CARRERS I PLACES
196	CARRER XALOC (URB.LA CREUETA)	1/1/1984	27.510,47	120102	CARRERS I PLACES
197	CARRER GREGAL (URB.LA CREUETA)	1/1/1984	12.087,94	120102	CARRERS I PLACES
198	CARRER TRAMUNTANA (URB.LA CREUETA)	1/1/1984	30.428,25	120102	CARRERS I PLACES
199	CARRER JAUME SAFONT	1/1/1986	7.847,73	120102	CARRERS I PLACES
200	CARRER CAN COSME	1/1/1992	29.834,70	120102	CARRERS I PLACES
201	CARRER JOAN DE TOURS	1/1/1995	12.524,21	120102	CARRERS I PLACES
202	CARRER A LAOURDES	1/1/1995	32.124,81	120102	CARRERS I PLACES

203	CARRER SANT PAU	1/1/1979	8.584,86	120102	CARRERS I PLACES
204	PASSATGE COTXERIA	1/1/1979	2.833,01	120102	CARRERS I PLACES
205	CARRER SANT ANTONI	1/1/1979	8.584,86	120102	CARRERS I PLACES
206	TRAVESSIA PUJADES	1/1/1979	1.201,88	120102	CARRERS I PLACES
207	TRAVESSIA SANT ANTONI MARIA CLARET	1/1/1979	2.403,76	120102	CARRERS I PLACES
208	TRAVESSIA MANOLO HUGUE	1/1/1979	1.144,65	120102	CARRERS I PLACES
209	CARRER PRIMER DE MAIG	1/1/1985	9.148,10	120102	CARRERS I PLACES
210	TORRENT D'EN TERRA (CARRER DEL PAVELLÓ)	1/1/1979	166.300,31	120102	CARRERS I PLACES
211	CARRER VELL	1/1/1979	4.077,81	120102	CARRERS I PLACES
212	CARRER PARLAMENT DE CATALUNYA	1/1/1979	12.304,97	120102	CARRERS I PLACES
213	CARRER GENERALITAT	1/1/1979	11.267,63	120102	CARRERS I PLACES
214	CARRER OLIVERA	1/1/1979	6.488,73	120102	CARRERS I PLACES
215	CARRER JOSEP MARIA SOLER	1/1/1992	18.469,10	120102	CARRERS I PLACES
216	AVINGUDA DE LA PAU	1/1/1995	42.696,17	120102	CARRERS I PLACES
217	CAMI DEL CEMENTIRI	1/1/1995	28.057,48	120102	CARRERS I PLACES
218	ENTRADA COLLSACREU	1/1/1979	5.007,84	120102	CARRERS I PLACES
219	CARRER DE LES FADES (URB.COLLSACREU)	1/1/1979	17.205,50	120102	CARRERS I PLACES
220	CARRER DELS CIRERERS (URB.COLLSACREU)	1/1/1979	13.485,39	120102	CARRERS I PLACES
221	CARRER DE LA MENTA (URB.COLLSACREU)	1/1/1979	4.185,12	120102	CARRERS I PLACES
222	CARRER DELS ARBRERS (URB.COLLSACREU)	1/1/1979	2.754,31	120102	CARRERS I PLACES
223	CARRER DEL CIM (URB.COLLSACREU)	1/1/1979	3.755,88	120102	CARRERS I PLACES
224	CARRER DE LA GAUXA (URB.COLLSACREU)	1/1/1979	9.729,51	120102	CARRERS I PLACES
225	AVINGUDA DEL MONTNEGRE (URB.COLLSACREU)	1/1/1979	39.490,37	120102	CARRERS I PLACES
226	AVINGUDA DEL MARESME (URB.COLLSACREU)	1/1/1979	48.361,40	120102	CARRERS I PLACES
227	CARRER DEL ROMANI (URB.COLLSACREU)	1/1/1979	15.524,30	120102	CARRERS I PLACES
228	CARRER VALL DE LLUNES (URB.COLLSACREU)	1/1/1979	53.655,40	120102	CARRERS I PLACES
229	CARRER DE LES FALGUERES (URB.COLLSACREU)	1/1/1979	2.879,51	120102	CARRERS I PLACES
230	CARRER DE LES HEURES (URB.COLLSACREU)	1/1/1979	10.731,08	120102	CARRERS I PLACES
231	CARRER ARC DE SAN MARTI (URB.COLLSACREU)	1/1/1979	18.958,24	120102	CARRERS I PLACES
232	TORRENT DE LES BRUIXES (URB.COLLSACREU)	1/1/1979	4.936,30	120102	CARRERS I PLACES
233	CARRER LA PASSERA DELS SENGLARS (URB.COLLSACREU)	1/1/1979	9.872,59	120102	CARRERS I PLACES
234	CARRER DEL BOSC (URB.COLLSACREU)	1/1/1979	13.306,54	120102	CARRERS I PLACES
235	CARRER DE SANT BERNAT (URB.COLLSACREU)	1/1/1979	15.452,76	120102	CARRERS I PLACES
236	CARRER DE LA GINESTA (URB.COLLSACREU)	1/1/1979	5.115,15	120102	CARRERS I PLACES
237	CARRER DE LA FARIGOLA (URB.COLLSACREU)	1/1/1979	5.633,82	120102	CARRERS I PLACES
238	CARRER DE LA SALVIA (URB.COLLSACREU)	1/1/1979	1,00	120102	CARRERS I PLACES
239	CARRER DELS AMETLLERS (URB.TRES TURONS)	1/1/1984	22.925,40	120102	CARRERS I PLACES
240	PASSATGE DELS AMETLLERS (URB.TRES TURONS)	1/1/1984	5.418,73	120102	CARRERS I PLACES
241	CARRER ELS CASTANYERS (URB.TRES TURONS)	1/1/1984	53.145,23	120102	CARRERS I PLACES
242	CARRER ELS AVETS (URB.TRES TURONS)	1/1/1984	7.919,68	120102	CARRERS I PLACES
243	CARRER LES PALMERES (URB.TRES TURONS)	1/1/1984	27.927,30	120102	CARRERS I PLACES
244	CARRER ELS GREVOLS (URB.TRES TURONS)	1/1/1984	14.172,06	120102	CARRERS I PLACES
245	CARRER LES MIMOSES (URB.TRES TURONS)	1/1/1984	33.346,03	120102	CARRERS I PLACES
246	CARRER ELS PINS (URB.TRES TURONS)	1/1/1984	14.172,06	120102	CARRERS I PLACES
247	CARRER SANTA ROSA DELS PINS (URB.TRES TURONS)	1/1/1984	12.817,38	120102	CARRERS I PLACES
248	CARRER VERGE DE NURIA (URB.TRES TURONS)	1/1/1984	9.482,78	120102	CARRERS I PLACES
249	CARRER ELS ROURES (URB.TRES TURONS)	1/1/1984	9.920,44	120102	CARRERS I PLACES
250	CARRER ES TIL·LERS (URB.TRES TURONS)	1/1/1984	88.054,36	120102	CARRERS I PLACES
251	CARRER LES GINESTES (URB.TRES TURONS)	1/1/1984	8.003,05	120102	CARRERS I PLACES
252	CARRER ELS XIPRES (URB.TRES TURONS)	1/1/1984	5.444,78	120102	CARRERS I PLACES
253	CARRER LES MORERES (URB.TRES TURONS)	1/1/1984	29.386,19	120102	CARRERS I PLACES
254	CARRER ELS SALZES (URB.TRES TURONS)	1/1/1984	16.256,19	120102	CARRERS I PLACES
255	CARRER ELS ALBERS (URB.TRES TURONS)	1/1/1984	57.313,49	120102	CARRERS I PLACES
256	CARRER LES OLIVERES (URB.TRES TURONS)	1/1/1984	55.359,62	120102	CARRERS I PLACES
257	CARRER LES ACACIES (URB.TRES TURONS)	1/1/1984	21.674,92	120102	CARRERS I PLACES
258	CARRER SAN MARC (URB.TRES TURONS)	1/1/1984	9.076,37	120102	CARRERS I PLACES
259	CARRER ELS POMERS (URB.TRES TURONS)	1/1/1984	47.934,92	120102	CARRERS I PLACES
260	CARRER RAMON LLULL (URB.AIGUAVIVA)	1/1/1979	7.726,38	120102	CARRERS I PLACES
261	CARRER JOSEP MARIA SERT (URB.AIGUAVIVA)	1/1/1979	6.009,40	120102	CARRERS I PLACES
262	CARRER MARIA FORTUNY (URB.AIGUAVIVA)	1/1/1979	7.207,71	120102	CARRERS I PLACES
263	CARRER ARNAU VILANOVA	1/1/1979	10.301,84	120102	CARRERS I PLACES
264	CARRER MANOLO HUGUE (URB.ARENYS RESIDENCIAL)	1/1/1987	28.023,41	120102	CARRERS I PLACES
265	CARRER LLORENÇ TRIAS (URB.ARENYS RESIDENCIAL)	1/1/1987	74.024,11	120102	CARRERS I PLACES
266	CARRER SANTIAGO ROSSINYOL (URB.ARENYS RESIDENCIAL)	1/1/1987	24.322,21	120102	CARRERS I PLACES
267	CARRER LLUIS GUERRERO (URB.ARENYS RESIDENCIAL)	1/1/1987	12.028,92	120102	CARRERS I PLACES
268	CARRER PERE GILI (URB.ARENYS RESIDENCIAL)	1/1/1987	44.414,46	120102	CARRERS I PLACES
269	PASSATGE AUGUST MARIA BORRAS DE JALPI (CAN JALPI)	1/1/2002	901,41	120102	CARRERS I PLACES
270	PASSATGE LES VINQUES (URB.CAN JALPI)	1/1/2002	901,41	120102	CARRERS I PLACES
271	PASSATGE JACIMENT (URB.CAN JALPI)	1/1/2002	901,41	120102	CARRERS I PLACES
272	PASSATGE DE LES SITGES (URB.CAN JALPI)	1/1/2002	901,41	120102	CARRERS I PLACES
273	PASSATGE DE LES AMFORES (URB.CAN JALPI)	1/1/2002	794,10	120102	CARRERS I PLACES
274	PLAÇA DEL ROURE DEL GUERNIKA (URB.CAN JALPI)	1/1/2002	14.486,96	120102	CARRERS I PLACES
275	CARRER PEYTIAT (URB.CAN JALPI)	1/1/2002	9.890,48	120102	CARRERS I PLACES
276	PASSATGE BAMBUS (URB.CAN JALPI)	1/1/2002	2.317,91	120102	CARRERS I PLACES
277	PASSATGE ARENNIÓS (URB.CAN JALPI)	1/1/2002	1.116,03	120102	CARRERS I PLACES
278	PASSATGE TARRACO (URB.CAN JALPI)	1/1/2002	987,26	120102	CARRERS I PLACES
279	CARRER BATLLE TRIAS (URB.CAN JALPI)	1/1/2002	32.193,24	120102	CARRERS I PLACES
280	CARRER DELS GARROFERS (URB.CAN JALPI)	1/1/2002	10.838,39	120102	CARRERS I PLACES
281	PASSATGE ALOCS (URB.CAN JALPI)	1/1/2002	1.931,59	120102	CARRERS I PLACES
282	CARRER PRINCIPAL (URB.CAN SAGRERA)	1/1/2002	6.009,40	120102	CARRERS I PLACES
283	CARRER DE SANT CELONI	1/1/1979	107.310,80	120102	CARRERS I PLACES
284	CARRER DE CORNELLA-FOGARS	1/1/1979	4.292,43	120102	CARRERS I PLACES
285	CARRER DE TORRENTBO	1/1/1979	225.842,73	120102	CARRERS I PLACES
286	OBRES VARIES CARRER DE B-511	31/5/2002	2.914,18	120102	CARRERS I PLACES
287	PLAÇA SANT CARLES	1/1/1979	4.006,27	120102	CARRERS I PLACES
288	PLAÇA PEP VENTURA	1/1/1979	6.259,80	120102	CARRERS I PLACES
289	PLAÇA DE LA RASA (PLAÇA DE LA LLUNA)	1/1/1989	12.291,41	120102	CARRERS I PLACES
290	RIERA DE SOBRANS	1/1/1979	81.250,67	120102	CARRERS I PLACES
291	PLAÇA DEL PI (URB.LA CREUETA)	1/1/1984	13.025,79	120102	CARRERS I PLACES
292	PASSEIG JOAN XXIII	1/1/1991	39.899,81	120102	CARRERS I PLACES
293	TRAVESSIA CARRER DE LES FLORS	1/1/1979	2.575,46	120102	CARRERS I PLACES
294	PASSATGE PAU CASALS	1/1/1979	3.720,11	120102	CARRERS I PLACES
295	VORERA DE LA CTRA. BV-5032	13/9/2007	288.084,22	120102	CARRERS I PLACES
296	CAMI D'ACCÉS A LA FINCA SRA. CARMÉ BIGORRA	24/5/2007	4.113,36	120102	CARRERS I PLACES
297	PAS D'AIGUA ENTRE C/ DE LA RASA I SOL NO URBA	21/12/2006	0,00	120103	PARCS, PASSEIGS I JARDINS
298	VIALS UA 14, ENTRE CTRA. ST CELONI-RIAL BELLISOLELL	1/1/2008	0,00	120102	CARRERS I PLACES
299	SISTEMA VIARI 1 DEL PLA PARCIAL 5 ROALS	21/8/2009	0,00	120102	CARRERS I PLACES
300	SISTEMA VIARI 2 DEL PLA PARCIAL 5 ROALS	21/8/2009	0,00	120102	CARRERS I PLACES

301		SISTEMA VIARI 3 DEL PLA PARCIAL 5 ROALS	21/8/2009	76.429,17	120102	CARRERS I PLACES
302		VIALS UA 14	1/1/2009	0,00	120102	CARRERS I PLACES
303		URB.DE LES VORERES RBLA.F.MACIÀ I RIERA I PENYA	29/4/2010	1.415.679,52	120102	CARRERS I PLACES
304		PASSATGE DE LA FONT	28/5/2010	0,00	120102	CARRERS I PLACES
305		FONT PUBLICA I DECORACIO (RBLA.DE L'EIXAMPLE)	20/11/2002	16.086,73	120105	OBRES CIVILS D'US PÚBLIC
306		PONT PEATONAL RIERA SUBIRANS	16/9/2004	41.720,00	120105	OBRES CIVILS D'US PÚBLIC
307		PONT PEATONAL AL TORRENT D'EN TERRA	31/12/2003	59.966,67	120105	OBRES CIVILS D'US PÚBLIC
308		ZONA DE SERVEIS TECNICS	30/4/2007	3.005,06	120101	TERRENYS D'US PÚBLIC
309		ZONA DE SERVEIS TECNICS	30/4/2007	2.103,54	120101	TERRENYS D'US PÚBLIC
310		ZONA D' EQUIPAMENT (CAL MORO)	19/12/1984	407,19	120101	TERRENYS D'US PÚBLIC
311		ZONA D' EQUIPAMENT	19/12/1984	468,79	120101	TERRENYS D'US PÚBLIC
312		ZONA D' EQUIPAMENT	19/12/1984	37,86	120101	TERRENYS D'US PÚBLIC
313		URB.ENTORN PAVELLÓ CAN ZARIQUEY	31/12/2010	634.846,19	120101	TERRENYS D'US PÚBLIC
314		RESTAURACIÓ FONDO CAN ROSELL	31/12/2010	30.290,51	120104	CAMINS RURALS
315		TERRENY DESTINAT APARCAMENT	15/11/2006	20.560,56	120101	TERRENYS D'US PÚBLIC
316		IMMOBLE DEST. A SERV. MPALS	5/1/2004	7.632,00	200101	DRETS REALS
317		SERVITUD DE PAS	30/12/1998	6.010,12	200101	DRETS REALS
318		SERVITUD DE PAS	22/5/2009	258,71	200101	DRETS REALS
319		SERVITUD DE PAS C/ DE LA FONT	6/10/2010	1.080,09	200101	DRETS REALS
320		INSTAL·LACIÓ DELS CONNECTORS OGC DEL SERVIDOR DE MAPES DEL PLANEJAMENT URBANÍSTIC	23/12/2010	8.000,00	400101	PROPIETAT INTEL·LECTUAL
321		PROJECTES URBANITZACIÓ I IMMOB	1/1/2012	115.037,60	400101	PROPIETAT INTEL·LECTUAL
322		MONUMENT DE RECORDATORI A LA PRIMERA CONSULTA PER LA INDEPENDÈNCIA , A CAN JALPI	7/9/2010	0,00	C20102	ESCULTURES
323		AJUNTAMENT: 3 RELLOTGES DOMESTICS CATALANS DEL S.XVIII	10/6/2002	27.045,54	C20103	MOBILIARI ARTÍSTIC
324	2	COL·LECCIÓ D' OCELLS NATURALITZATS	1/6/1994	6.010,12	C10201	NUMISMÀTICA, ESTRIS ARQUEOLÒGICOPALEONTOLÒGICS
325		GEGANT	1/1/2000	1,00	330109	MOBLES DE VALOR ECONÒMIC CONSIDERABLE
326		GEGANT	1/1/2000	1,00	330109	MOBLES DE VALOR ECONÒMIC CONSIDERABLE
327		GEGANT	1/1/2000	1,00	330109	MOBLES DE VALOR ECONÒMIC CONSIDERABLE
328		GEGANT	1/1/2000	1,00	330109	MOBLES DE VALOR ECONÒMIC CONSIDERABLE
329		GEGANT	1/1/2000	1,00	330109	MOBLES DE VALOR ECONÒMIC CONSIDERABLE
330		GEGANTS MARTÍ I REMEI	9/11/2007	10.556,00	330109	MOBLES DE VALOR ECONÒMIC CONSIDERABLE
331	1742	ACCIONS	13/9/2005	1.433.409,06	500101	ACCIONS I PARTICIPACIONS
332		MAQUINA DE OBRES E-6281-BBM	31/5/2002	22.340,20	310101	VEHICLES
333		CAMIÓ BASCULANT 2498-BRL	31/12/2001	30.922,07	310101	VEHICLES
337		FURGONETA B-3075-VH	16/4/1999	10.367,46	310101	VEHICLES
340		ESCOMBRADORA E-1295-BDL	25/4/2006	102.200,00	310101	VEHICLES
342		VEHICLE POLICIA 9813-CDR	14/2/2007	3.989,62	310101	VEHICLES
343		VEHICLE B-8543-VH	23/4/1999	10.367,46	310101	VEHICLES
345		CAMIÓ ESCOMBRARIES 2501-CFW	16/5/2003	44.009,99	310101	VEHICLES
346		KYMCO MODEL KXR 250 BASTIDOR RFBL300004SP03167 E1386BCS	5/11/2008	2.000,00	310101	VEHICLES
347		VEHICLE FURGONETA MITSUBISHI 4473FMF	20/6/2008	3.000,00	310101	VEHICLES
348		CAMIÓ NISSAN CABSTAR PER BRIGADA 7753FFS	16/7/2009	12.456,00	310101	VEHICLES
349		RENAULT CLIO B-6290-MK	14/12/2009	1.300,00	310101	VEHICLES
350		FURGONETA NISSAN VANETTE MATRICULA B4945-BSN B4945BSN	31/12/2011	1.770,00	310101	VEHICLES
351		VEHICLE B8575LS	7/3/2011	0,00	310101	VEHICLES
353		DUMPER AUSA MODEL 150 (E-8263-BBD)	7/3/2011	0,00	310101	VEHICLES
354		NISSAN X-TRAIL MATRICULA 2366 FZV XASSIS JN1TCNT31U0019215 2366FZV	26/9/2012	4.431,84	310101	VEHICLES
358	1	CALENTADOR ELECTRIC MAGATZEM TORRENT D'EN PUIG	31/5/1999	527,00	320101	MAQUINÀRIA GENERAL
359	1	FORMIGONERA (MAGATZEM)	31/5/1999	400,00	320101	MAQUINÀRIA GENERAL
360	400	EQUIPAMENT SUPORT ACTES 2005	21/4/2005	2.380,00	340102	EQUIPAMENT SUPORT D'ACTES
361	1	TRANSPALET (MAGATZEM)	1/1/1997	200,00	320101	MAQUINÀRIA GENERAL
362	1	EQUIPAMENT SUPORT ACTES 2006	17/10/2006	2.291,85	340102	EQUIPAMENT SUPORT D'ACTES
364	1	RETROSCAVADORA (MAGATZEM)	31/5/1999	2.500,00	320101	MAQUINÀRIA GENERAL
365	1	GENERADOR (MAGATZEM)	21/4/2004	1.197,46	320101	MAQUINÀRIA GENERAL
366	1	GRUA CAMIO (MAGATZEM)	31/5/1999	3.000,00	320101	MAQUINÀRIA GENERAL
367	1	ELEVADOR FORD (MAGATZEM)	31/5/1999	14.230,00	320101	MAQUINÀRIA GENERAL
368	1	SERRA (MAGATZEM)	1/1/1997	200,00	320101	MAQUINÀRIA GENERAL
369	1	CALEFACTOR (MAGATZEM)	1/1/1997	50,00	330202	ELECTRODOMÈSTICS
370	1	SOLDADORA, MAGATZEM	1/1/1997	900,00	320101	MAQUINÀRIA GENERAL
371	1	MOLA (MAGATZEM)	1/1/1997	150,00	320101	MAQUINÀRIA GENERAL
372	1	PULIDORA (MAGATZEM)	1/1/1997	170,00	320101	MAQUINÀRIA GENERAL
373	17	ALTRE MOBILIARI MAGATZEM	1/1/1997	100,00	330102	MOBILIARI GENERAL (QUANTITAT)
374	1	SERRA VERTICAL (MAGATZEM)	1/1/1997	1.200,00	320101	MAQUINÀRIA GENERAL
375	1	SOLDADORA (MAGATZEM)	1/1/1997	900,00	320101	MAQUINÀRIA GENERAL
376	1	TREPANT (MAGATZEM)	1/1/1997	2.300,00	320101	MAQUINÀRIA GENERAL
377	1	FRESADORA (MAGATZEM)	1/1/1997	10.000,00	320101	MAQUINÀRIA GENERAL
378	1	FOCUS (MAGATZEM)	1/1/1997	750,00	340101	EQUIP DE TRACTAMENT D'IMATGE, SENYAL, SO I IL·LUMINACIÓ
379	1	CAMARA DE SOLDADURA MAGATZEM TORRENT D'EN PUIG	1/1/1997	5.341,00	320101	MAQUINÀRIA GENERAL
380	1	PISTOLA AEROGRAFICA (MAGATZEM)	1/1/1997	100,00	320101	MAQUINÀRIA GENERAL
381	1	COMPRESSOR (MAGATZEM)	1/1/1997	150,00	320101	MAQUINÀRIA GENERAL
382	1	COMPRESSOR (MAGATZEM)	1/1/1997	150,00	320101	MAQUINÀRIA GENERAL
383	1	NETEJADORA A PRESSIO (MAGATZEM)	1/1/1997	70,00	320101	MAQUINÀRIA GENERAL
384	1	NETEJADORA A PRESSIO (MAGATZEM)	1/1/1997	70,00	320101	MAQUINÀRIA GENERAL
386	1	DESBROSSADORA (MAGATZEM)	27/9/2004	731,80	320101	MAQUINÀRIA GENERAL
387	1	DESBROSSADORA (MAGATZEM)	27/9/2004	731,80	320101	MAQUINÀRIA GENERAL
388	1	DESBROSSADORA (MAGATZEM)	27/9/2004	731,80	320101	MAQUINÀRIA GENERAL
389	1	DESBROSSADORA (MAGATZEM)	31/12/2004	1.222,25	320101	MAQUINÀRIA GENERAL
390	1	SERRA MECANICA (MAGATZEM)	18/10/2005	648,99	320101	MAQUINÀRIA GENERAL
391	1	SERRA MECANICA (MAGATZEM)	18/10/2005	648,99	320101	MAQUINÀRIA GENERAL
392	1	SERRA MECANICA (MAGATZEM)	31/12/2004	1.222,25	320101	MAQUINÀRIA GENERAL
393	1	DESBROSSADORA (MAGATZEM)	18/10/2005	648,99	320101	MAQUINÀRIA GENERAL
394	1	TELEVISOR (MAGATZEM)	6/5/2004	208,50	330202	ELECTRODOMÈSTICS
395	1	COMPRESSOR (MAGATZEM)	1/1/1997	150,00	320101	MAQUINÀRIA GENERAL
396	1	TALLAGESPA (MAGATZEM)	1/1/1997	600,00	320101	MAQUINÀRIA GENERAL
397	1	EQUIPAMENT SUPORT ACTES 1997	1/1/1997	1.760,00	340102	EQUIPAMENT SUPORT D'ACTES
398	1	CALEFACCIÓ ELECTRICA MAGATZEM TORRENT D'EN PUIG	1/1/1997	97,83	330202	ELECTRODOMÈSTICS
399	3	CISTELLES PAVELLÓ	18/11/2003	11.605,83	330105	MOBILIARI ESPORTIU (QUANTITAT)
401	5	PORTERIES PAVELLO	18/11/2003	1.711,80	330105	MOBILIARI ESPORTIU (QUANTITAT)
405	1	INSTAL·LACIÓ MEGAFONIA	31/12/1991	3.400,00	340101	EQUIP DE TRACTAMENT D'IMATGE, SENYAL, SO I IL·LUMINACIÓ
410	2	BUCS POLICIA	31/5/2002	40,00	330102	MOBILIARI GENERAL (QUANTITAT)
411	45	CADIRES POLICIA	31/5/1999	180,30	330102	MOBILIARI GENERAL (QUANTITAT)
414	5	ALTRE MOBILIARI POLICIA	31/5/2002	80,00	330102	MOBILIARI GENERAL (QUANTITAT)
416	5	ESTRIS I EINES 2002	31/5/2002	100,00	320301	ESTRIS I EINES
418	12	WALKIES	31/5/2002	1.200,00	320103	ELEMENTS DE SEGURETAT I COMUNICACIÓ
419	1	CENTRALETA CAN MATALÍ	31/5/2002	300,00	320103	ELEMENTS DE SEGURETAT I COMUNICACIÓ
421	1	DESTRUCTORA DOCUMENTS (CAN MATALÍ)	14/6/2005	669,06	330201	EQUIPS D'OFICINA I FOTOCOPIADORS
425	1	CENTRAL TELEFONICA CAN MATALÍ	31/5/2002	108,90	320103	ELEMENTS DE SEGURETAT I COMUNICACIÓ
427	3	AIRE ACONDICIONAT CAN MATALÍ	22/9/2005	4.884,04	330202	ELECTRODOMÈSTICS
428	14	PISTOLES POLICIA	1/1/2004	985,00	340203	ARMES I ELEMENTS DE SEGURETAT PERSONAL

430	1	REVOLVERS POLICIA	1/1/2004	788.00	340203	ARMES I ELEMENTS DE SEGURETAT PERSONAL
431	1	ARMER (CAN MATALÍ PLANTA BAIXA)	6/7/2004	462.84	320103	ELEMENTS DE SEGURETAT I COMUNICACIÓ
432	1	ARMER	31/5/2002	300.51	320103	ELEMENTS DE SEGURETAT I COMUNICACIÓ
437	1	NEVERA (CAN MATALÍ)	13/6/2006	280.00	330202	ELECTRODOMÈSTICS
438	1	MICROONES (CAN MATALÍ)	13/6/2006	280.00	330202	ELECTRODOMÈSTICS
440	16	TAULES DESPATX BIBLIOTECA	31/5/1999	1.787.76	330102	MOBILIARI GENERAL (QUANTITAT)
441	41	CADIRES BIBLIOTECA	31/5/1999	12.216.34	330102	MOBILIARI GENERAL (QUANTITAT)
443	66	ARMARIS - BIBLIOTECA	31/5/1999	15.195.93	330102	MOBILIARI GENERAL (QUANTITAT)
444	1	CLIMATITZADOR (BIBLIOTECA)	31/5/1999	220.45	330202	ELECTRODOMÈSTICS
445	1	RADIADOR (BIBLIOTECA)	31/5/1999	249.99	330202	ELECTRODOMÈSTICS
449	1	TV	1/1/2001	150.00	330202	ELECTRODOMÈSTICS
450	1	REPRODUCTOR DE DVDS	1/1/2001	134.00	330202	ELECTRODOMÈSTICS
451	1	VIDEO-TELEVISOR	1/1/2001	210.00	330202	ELECTRODOMÈSTICS
453	1	EQUIP DE MÚSICA	1/1/2004	185.00	330202	ELECTRODOMÈSTICS
454	3	IMPRESSORES BIBLIOTECA	1/1/2002	55.00	300104	EQUIPS DE PROCÉS D'INFORMACIÓ (QUANTITAT)
455	1	TAPA DE POTENCIA	1/1/2002	350.00	340101	EQUIP DE TRACTAMENT D'IMATGE, SENYAL, SO I IL·LUMINACIÓ
456	1	ESCANERS BIBLIOTECA	1/1/2002	110.00	300104	EQUIPS DE PROCÉS D'INFORMACIÓ (QUANTITAT)
457	1	ARXIVADOR METALIC (BIBLIOTECA)	31/5/1999	297.96	330102	MOBILIARI GENERAL (QUANTITAT)
458	1	NEVERA (BIBLIOTECA)	31/5/1999	440.50	330202	ELECTRODOMÈSTICS
465	188	ARMARIS EDIFICI AJUNTAMENT	31/5/1999	222.80	330102	MOBILIARI GENERAL (QUANTITAT)
466	44	BUCS EDIFICI AJUNTAMENT	31/5/1999	760.00	330102	MOBILIARI GENERAL (QUANTITAT)
467	49	TAULES EDIFICI AJUNTAMENT	31/5/1999	216.36	330102	MOBILIARI GENERAL (QUANTITAT)
470	1	DESTRUCTORA DOCUMENTS (AJUNTAMENT PLANTA 1)	1/1/2003	105.00	330201	EQUIPS D'OFICINA I FOTOCOPIADORES
473	130	CADIRES EDIFICI AJUNTAMENT	31/5/1999	576.97	330102	MOBILIARI GENERAL (QUANTITAT)
477	1	TALLADORA FULLA (AJUNTAMENT PLANTA 0)	31/5/1999	22.30	330201	EQUIPS D'OFICINA I FOTOCOPIADORES
478	1	ENQUADERNADORA (AJUNTAMENT PLANTA 0)	31/5/1999	29.95	330201	EQUIPS D'OFICINA I FOTOCOPIADORES
479	10	MAMPARES EDIFICI AJUNTAMENT	21/4/2004	1.697.08	330102	MOBILIARI GENERAL (QUANTITAT)
482	1	CENTRAL TELEFONICA (AJUNTAMENT PLANTA 0)	31/5/1999	88.00	320103	ELEMENTS DE SEGURETAT I COMUNICACIÓ
483	1	VIDEOPROJECTOR	21/8/2006	695.88	340101	EQUIP DE TRACTAMENT D'IMATGE, SENYAL, SO I IL·LUMINACIÓ
484	1	VIDEOPROJECTOR	14/8/2002	2.558.82	340101	EQUIP DE TRACTAMENT D'IMATGE, SENYAL, SO I IL·LUMINACIÓ
485	1	DVD	23/11/2004	89.00	330202	ELECTRODOMÈSTICS
494	1	CALCULADORA (AJUNTAMENT PLANTA 0)	31/5/1999	60.10	330201	EQUIPS D'OFICINA I FOTOCOPIADORES
496	311	EQUIPAMENT SUPORT ACTES 1999	31/5/1999	1.866.00	340102	EQUIPAMENT SUPORT D'ACTES
499	3	CORTINES EDIFICI AJUNTAMENT	31/5/1999	165.60	330102	MOBILIARI GENERAL (QUANTITAT)
501	1	REPRODUCTOR DE DVD I VIDEO	1/1/2004	210.00	330202	ELECTRODOMÈSTICS
502	1	MODUL AUDIO	8/11/2005	240.24	340101	EQUIP DE TRACTAMENT D'IMATGE, SENYAL, SO I IL·LUMINACIÓ
503	1	MICROFON SENSE FILS	1/1/2005	310.00	340101	EQUIP DE TRACTAMENT D'IMATGE, SENYAL, SO I IL·LUMINACIÓ
504	1	TAPA DE POTENCIA	1/1/2006	455.00	340101	EQUIP DE TRACTAMENT D'IMATGE, SENYAL, SO I IL·LUMINACIÓ
505	3	MICRO	1/1/2006	45.00	340101	EQUIP DE TRACTAMENT D'IMATGE, SENYAL, SO I IL·LUMINACIÓ
508	1	PANTALLA PROJECCIO	20/4/2005	596.24	340101	EQUIP DE TRACTAMENT D'IMATGE, SENYAL, SO I IL·LUMINACIÓ
509	2	ALTAVEUS	1/1/2006	410.88	340101	EQUIP DE TRACTAMENT D'IMATGE, SENYAL, SO I IL·LUMINACIÓ
511	4	ARXIVADORS EDIFICI AJUNTAMENT	31/5/1999	45.80	330102	MOBILIARI GENERAL (QUANTITAT)
523	1	CAIXA FORTA (AJUNTAMENT PLANTA 1 GERÈNCIA)	31/5/1999	94.48	320103	ELEMENTS DE SEGURETAT I COMUNICACIÓ
524	3	3 ARMARIS ALTS (AJUNTAMENT PLANTA 1 GERÈNCIA)	31/5/2002	480.00	330102	MOBILIARI GENERAL (QUANTITAT)
530	2	SERVIDOR EDIFICI AJUNTAMENT	1/1/2005	598.00	300104	EQUIPS DE PROCÉS D'INFORMACIÓ (QUANTITAT)
535	4	TAULES AUXILIARS EDIFICI AJUNTAMENT	31/5/1999	75.60	330102	MOBILIARI GENERAL (QUANTITAT)
538	1	PLOTTERS EDIFICI AJUNTAMENT	31/5/2002	1.800.00	300104	EQUIPS DE PROCÉS D'INFORMACIÓ (QUANTITAT)
540	1	SONOMETRE	31/5/1999	899.35	320102	APARELLS DE MESURA I LABORATORI
544	5	TAULES EXPOSICIONS	31/5/2002	520.44	330102	MOBILIARI GENERAL (QUANTITAT)
547	1	ARXIVADORS EXPOSICIONS	30/4/1998	254.22	330102	MOBILIARI GENERAL (QUANTITAT)
548	2	CALEFACTOR	31/5/2002	100.00	330202	ELECTRODOMÈSTICS
549	1	TAULES AUXILIARS POLICIA	31/5/2002	99.99	330102	MOBILIARI GENERAL (QUANTITAT)
550	2	REPRODUCTOR CD	31/5/2002	389.72	330202	ELECTRODOMÈSTICS
551	1	REPRODUCTOR CDMP3	1/1/2004	235.00	330202	ELECTRODOMÈSTICS
552	2	TAULA DE MESCLES	17/9/2004	10.045.60	340101	EQUIP DE TRACTAMENT D'IMATGE, SENYAL, SO I IL·LUMINACIÓ
553	1	MINIDISC	1/1/2003	230.00	330202	ELECTRODOMÈSTICS
554	1	MINIDISC	1/1/2003	230.00	330202	ELECTRODOMÈSTICS
555	1	DOBLE PLATINA	22/5/2000	582.68	330202	ELECTRODOMÈSTICS
556	2	TOCADISCOS	1/1/2004	350.00	330202	ELECTRODOMÈSTICS
557	1	MESCLADOR	25/8/2005	441.61	340101	EQUIP DE TRACTAMENT D'IMATGE, SENYAL, SO I IL·LUMINACIÓ
558	2	FONTS D'ALIMENTACIÓ	25/8/2005	441.61	340101	EQUIP DE TRACTAMENT D'IMATGE, SENYAL, SO I IL·LUMINACIÓ
559	1	PROCESSADOR	25/8/2005	441.61	340101	EQUIP DE TRACTAMENT D'IMATGE, SENYAL, SO I IL·LUMINACIÓ
560	1	REBEDOR SENYAL	25/8/2005	441.61	340101	EQUIP DE TRACTAMENT D'IMATGE, SENYAL, SO I IL·LUMINACIÓ
561	1	REBEDOR SENYAL	25/8/2005	441.61	340101	EQUIP DE TRACTAMENT D'IMATGE, SENYAL, SO I IL·LUMINACIÓ
562	1	MODULADOR	25/8/2005	441.61	340101	EQUIP DE TRACTAMENT D'IMATGE, SENYAL, SO I IL·LUMINACIÓ
563	1	CODIFICADOR	25/8/2005	441.61	340101	EQUIP DE TRACTAMENT D'IMATGE, SENYAL, SO I IL·LUMINACIÓ
564	1	EXCITER	10/10/2005	1.870.34	340101	EQUIP DE TRACTAMENT D'IMATGE, SENYAL, SO I IL·LUMINACIÓ
565	1	FONT ALIMENTACIÓ	25/8/2005	441.61	340101	EQUIP DE TRACTAMENT D'IMATGE, SENYAL, SO I IL·LUMINACIÓ
566	1	SINTEITZADOR DE FREQUENCIES	25/8/2005	441.61	340101	EQUIP DE TRACTAMENT D'IMATGE, SENYAL, SO I IL·LUMINACIÓ
567	1	GRABADOR DIGITAL	25/8/2005	441.61	330202	ELECTRODOMÈSTICS
568	1	PAGING	25/8/2005	441.61	330202	ELECTRODOMÈSTICS
569	1	TELEVISOR	1/1/2000	120.00	330202	ELECTRODOMÈSTICS
571	1	ALTAVEUS	31/5/2002	145.00	340101	EQUIP DE TRACTAMENT D'IMATGE, SENYAL, SO I IL·LUMINACIÓ
572	1	TAULES AUXILIARS RADIO	31/5/2002	175.00	330102	MOBILIARI GENERAL (QUANTITAT)
573	23	CADIRES RADIO	31/5/2002	35.00	330102	MOBILIARI GENERAL (QUANTITAT)
574	1	AMPLIFICADOR DE SENYAL	31/5/2002	404.80	340101	EQUIP DE TRACTAMENT D'IMATGE, SENYAL, SO I IL·LUMINACIÓ
575	17	MICROFON	10/2/2004	1.345.60	340101	EQUIP DE TRACTAMENT D'IMATGE, SENYAL, SO I IL·LUMINACIÓ
577	4	ALTAVEUS	1/1/2000	120.00	340101	EQUIP DE TRACTAMENT D'IMATGE, SENYAL, SO I IL·LUMINACIÓ
578	2	MINIDISC	1/1/1998	270.00	330202	ELECTRODOMÈSTICS
579	2	REPRODUCTOR DE CD'S	1/1/1998	130.00	330202	ELECTRODOMÈSTICS
580	1	DOBLE PLATINA	21/3/2006	230.00	330202	ELECTRODOMÈSTICS
581	1	AMPLIFICADOR DE SENYAL	11/10/2004	508.00	340101	EQUIP DE TRACTAMENT D'IMATGE, SENYAL, SO I IL·LUMINACIÓ
582	1	TELEVISOR	6/5/2004	208.50	330202	ELECTRODOMÈSTICS
586	6	AIRE ACONDICIONAT RÀDIO	21/7/2004	6.139.51	330202	ELECTRODOMÈSTICS
587	1	AIRE ACONDICIONAT RÀDIO	21/7/2004	809.15	330202	ELECTRODOMÈSTICS
590	1	AUDIOCONSOLA	1/1/2000	580.00	330202	ELECTRODOMÈSTICS
591	1	MINIDISC	1/1/2000	230.00	330202	ELECTRODOMÈSTICS
592	1	REPRODUCTOR DE CD'S	31/5/2002	389.72	330202	ELECTRODOMÈSTICS
593	1	REPRODUCTOR DE CD'S	1/1/2001	180.00	330202	ELECTRODOMÈSTICS
594	1	MINIDISC	1/1/2000	230.00	330202	ELECTRODOMÈSTICS
595	1	DOBLE PLETINA	1/1/2001	165.00	330202	ELECTRODOMÈSTICS
597	3	IMPRESSORES RADIO	1/1/2001	450.00	300104	EQUIPS DE PROCÉS D'INFORMACIÓ (QUANTITAT)
599	1	ESCANERS RADIO	1/1/2001	215.00	300104	EQUIPS DE PROCÉS D'INFORMACIÓ (QUANTITAT)
601	1	BUCS RADIO	31/5/2002	112.20	330102	MOBILIARI GENERAL (QUANTITAT)
603	1	UNITAT MOBIL DE MICROFON	16/9/2005	509.67	340101	EQUIP DE TRACTAMENT D'IMATGE, SENYAL, SO I IL·LUMINACIÓ
604	1	SELECTOR	1/1/2001	365.00	340101	EQUIP DE TRACTAMENT D'IMATGE, SENYAL, SO I IL·LUMINACIÓ
605	1	RECEPTOR INHALAMBRIC	1/1/1995	1.450.00	340101	EQUIP DE TRACTAMENT D'IMATGE, SENYAL, SO I IL·LUMINACIÓ
606	6	TAULES DESPATX RADIO	31/5/1999	80.00	330102	MOBILIARI GENERAL (QUANTITAT)

608	10	ARMARIS RADIO	31/5/1999	187.00	330102	MOBILIARI GENERAL (QUANTITAT)
611	2	TAULES AUXILIAR CAN BORRELL	31/5/1999	146.60	330102	MOBILIARI GENERAL (QUANTITAT)
612	90	CADIRES CAN BORRELL	31/5/1999	20.00	330102	MOBILIARI GENERAL (QUANTITAT)
615	17	ARMARIS CAN BORRELL	31/5/1999	192.00	330102	MOBILIARI GENERAL (QUANTITAT)
616	1	DESHUMIDIFICADOR (CAN BORRELL)	31/5/1999	45.00	330202	ELECTRODOMÈSTICS
617	1	CAMARA I OBJECTIU MACRO	14/11/2005	963.96	330202	ELECTRODOMÈSTICS
618	11	AIRE ACONDICIONAT CAN BORRELL	11/5/2001	27.271,13	330202	ELECTRODOMÈSTICS
623	8	TAULES DESPATX CAN BORRELL	31/5/1999	165.60	330102	MOBILIARI GENERAL (QUANTITAT)
627	1	AMPLIFICADOR POTENCIA VERTICAL	1/1/1998	398.00	340101	EQUIP DE TRACTAMENT D'IMATGE, SENYAL, SO I IL·LUMINACIÓ
629	2	ALTRE MOBILIARI CAN BORRELL	8/6/2006	60.00	330102	MOBILIARI GENERAL (QUANTITAT)
631	13	MICROFONS	31/5/2002	630.60	340101	EQUIP DE TRACTAMENT D'IMATGE, SENYAL, SO I IL·LUMINACIÓ
635	2	ALTAVEUS	1/1/1997	32.60	340101	EQUIP DE TRACTAMENT D'IMATGE, SENYAL, SO I IL·LUMINACIÓ
636	1	FONT D ₂ ALIMENTACIÓ	1/1/1999	60.00	340101	EQUIP DE TRACTAMENT D'IMATGE, SENYAL, SO I IL·LUMINACIÓ
637	1	MESCLADOR MICROFONS	1/1/1999	460.00	340101	EQUIP DE TRACTAMENT D'IMATGE, SENYAL, SO I IL·LUMINACIÓ
638	1	SINTONITZADOR	1/1/2001	180.00	340101	EQUIP DE TRACTAMENT D'IMATGE, SENYAL, SO I IL·LUMINACIÓ
639	1	TAPA DE POTENCIA	1/1/2001	270.00	340101	EQUIP DE TRACTAMENT D'IMATGE, SENYAL, SO I IL·LUMINACIÓ
645	59	CADIRES ESCORXADOR	31/5/1999	65.00	330102	MOBILIARI GENERAL (QUANTITAT)
647	25	TAULES DESPATX ESCORXADOR	31/5/1999	199.87	330102	MOBILIARI GENERAL (QUANTITAT)
650	16	ARMARIS ESCORXADOR	25/8/2001	213.34	330102	MOBILIARI GENERAL (QUANTITAT)
653	1	FOTOCOPIADORA (ESCORXADOR)	1/1/2001	1.980.00	330201	EQUIPS D'OFICINA I FOTOCOPIADORES
654	1	PROCESSADOR	28/6/2005	2.668.00	320103	ELEMENTS DE SEGURETAT I COMUNICACIÓ
656	8	ORDINADORS ESCORXADOR	1/1/2003	550.00	300104	EQUIPS DE PROCÉS D'INFORMACIÓ (QUANTITAT)
657	2	MONITORS ESCORXADOR	1/1/2003	185.00	300104	EQUIPS DE PROCÉS D'INFORMACIÓ (QUANTITAT)
658	1	REPRODUCTOR DE VIDEO	11/7/2002	297.00	330202	ELECTRODOMÈSTICS
659	1	TAULA DE MESCLES	25/3/2001	2.117.19	340101	EQUIP DE TRACTAMENT D'IMATGE, SENYAL, SO I IL·LUMINACIÓ
661	3	ALTAVEUS	25/3/2001	1.202.02	340101	EQUIP DE TRACTAMENT D'IMATGE, SENYAL, SO I IL·LUMINACIÓ
662	4	ALTRE MOBILIARI ESCORXADOR	23/9/2002	372.64	330102	MOBILIARI GENERAL (QUANTITAT)
663	1	TAULA DE MESCLES	25/3/2001	2.117.19	340101	EQUIP DE TRACTAMENT D'IMATGE, SENYAL, SO I IL·LUMINACIÓ
664	1	MONITOR	1/1/2003	195.00	330202	ELECTRODOMÈSTICS
665	1	TAULES AUXILIARS ESCORXADOR	31/5/1999	20.00	330102	MOBILIARI GENERAL (QUANTITAT)
669	1	TELEVISOR	11/7/2002	297.00	330202	ELECTRODOMÈSTICS
672	1	TAULA PING-PONG (ESCORXADOR)	31/5/1999	1.260.00	330105	MOBILIARI ESPORTIU (QUANTITAT)
683	2	MAQUETES EDIFICI AJUNTAMENT	31/5/1999	45.00	330102	MOBILIARI GENERAL (QUANTITAT)
689	25	ALTRE MOBILIARI EDIFICI AJUNTAMENT	31/5/1999	51.00	330102	MOBILIARI GENERAL (QUANTITAT)
698	1	CALCULADORA (AJUNTAMENT PLANTA 1)	31/5/1999	60.10	330201	EQUIPS D'OFICINA I FOTOCOPIADORES
700	18	TAULES POLICIA	31/5/1999	120.20	330102	MOBILIARI GENERAL (QUANTITAT)
704	2	ARXIVADORS POLICIA	31/5/2002	297.28	330102	MOBILIARI GENERAL (QUANTITAT)
705	1	ENCUADERNADORA (CAN MATALÍ PLANTA 1)	31/5/2002	56.95	330201	EQUIPS D'OFICINA I FOTOCOPIADORES
710	1	AIRE ACONDICIONAT	22/9/2005	1.628.01	330202	ELECTRODOMÈSTICS
711	47	ARMARIS POLICIA	31/5/1999	246.00	330102	MOBILIARI GENERAL (QUANTITAT)
712	1	DESTRUCTORA DOCUMENTS (CAN MATALÍ PLANTA 1)	1/1/2001	100.00	330201	EQUIPS D'OFICINA I FOTOCOPIADORES
728	1	AIRE ACONDICIONAT CAN MATALÍ PLANTA 1	22/9/2005	1.628.01	330202	ELECTRODOMÈSTICS
729	1	AIRE ACONDICIONAT CAN MATALÍ PLANTA 1	22/9/2005	1.628.01	330202	ELECTRODOMÈSTICS
730	2	ARMARIS MUSEU	1/1/1999	43.00	330102	MOBILIARI GENERAL (QUANTITAT)
732	2	ARMARIS JALPI	31/5/1999	260.00	330102	MOBILIARI GENERAL (QUANTITAT)
733	5	CADIRES MUSEU	31/5/1999	18.00	330102	MOBILIARI GENERAL (QUANTITAT)
735	1	ESTUFA GAS (MUSEU CASA DE CULTURA)	31/5/1999	235.90	330202	ELECTRODOMÈSTICS
736	1	TALLADORA DE PAPER (MUSEU CASA DE CULTURA)	1/1/1999	23.99	330201	EQUIPS D'OFICINA I FOTOCOPIADORES
737	7	ALTRE MOBILIARI MUSEU	31/5/1999	40.00	330102	MOBILIARI GENERAL (QUANTITAT)
738	4	ALTRE MOBILIARI EXPOSICIONS	1/1/1999	85.00	330102	MOBILIARI GENERAL (QUANTITAT)
740	2	CADIRES EXPOSICIONS	1/1/1999	50.00	330102	MOBILIARI GENERAL (QUANTITAT)
742	1	REPRODUCTOR DE CD ₂ S	1/1/2002	235.00	330202	ELECTRODOMÈSTICS
743	1	DIPOSIT CAN CORNELL RIERA SOBIRANS	31/5/1999	78.131,57	320201	INSTAL·LACIONS DE SERVEI PÚBLIC
745	21	ORDINADORS EDIFICI AJUNTAMENT	1/1/2003	480.65	300104	EQUIPS DE PROCÉS D'INFORMACIÓ (QUANTITAT)
752	22	MONITORS EDIFICI AJUNTAMENT	1/1/2002	170.77	300104	EQUIPS DE PROCÉS D'INFORMACIÓ (QUANTITAT)
753	1	SAI (AJUNTAMENT)	1/1/2004	160.20	300102	ELECTRÒNICA DE XARXA
764	1	ELEMENTS INFORMÀTICS 2004	1/1/2004	78.00	300103	ELEMENTS INFORMÀTICS INVENTARIABLES GLOBALMENT
771	20	IMPRESSORES EDIFICI AJUNTAMENT	1/1/2003	235.60	300104	EQUIPS DE PROCÉS D'INFORMACIÓ (QUANTITAT)
775	5	ORDINADORS PORTATILS EDIFICI AJUNTAMENT	1/1/2006	350.99	300104	EQUIPS DE PROCÉS D'INFORMACIÓ (QUANTITAT)
787	3	ESCANERS EDIFICI AJUNTAMENT	1/1/2004	353.40	300104	EQUIPS DE PROCÉS D'INFORMACIÓ (QUANTITAT)
790	1	CAMARA DIGITAL	1/1/2005	49.99	330202	ELECTRODOMÈSTICS
795	3	MONITORS POLICIA	1/1/2003	170.77	300104	EQUIPS DE PROCÉS D'INFORMACIÓ (QUANTITAT)
798	1	FOTOCOPIADORA (CAN MATALÍ)	1/1/2002	4.255.00	330201	EQUIPS D'OFICINA I FOTOCOPIADORES
799	1	FAX (CAN MATALÍ)	20/4/2004	566.08	330201	EQUIPS D'OFICINA I FOTOCOPIADORES
803	1	CONTESTADOR AUTOMÀTIC (CAN MATALÍ)	4/4/2006	74.82	320103	ELEMENTS DE SEGURETAT I COMUNICACIÓ
808	2	IMPRESSORES POLICIA	1/1/2006	445.31	300104	EQUIPS DE PROCÉS D'INFORMACIÓ (QUANTITAT)
809	1	CONTESTADOR AUTOMÀTIC (CAN MATALÍ PLANTA 1)	4/4/2006	74.82	320103	ELEMENTS DE SEGURETAT I COMUNICACIÓ
810	13	ORDINADORS POLICIA	1/1/2002	401.90	300104	EQUIPS DE PROCÉS D'INFORMACIÓ (QUANTITAT)
815	7	ORDINADORS RADIO	1/1/2003	291.08	300104	EQUIPS DE PROCÉS D'INFORMACIÓ (QUANTITAT)
823	1	FOTOCOPIADORA (CAN MATALÍ O BIBLIOTECA)	1/1/2004	4.255.00	330201	EQUIPS D'OFICINA I FOTOCOPIADORES
827	3	IMPRESSORES ESCORXADOR	1/1/2003	370.99	300104	EQUIPS DE PROCÉS D'INFORMACIÓ (QUANTITAT)
828	1	FAX (ESCORXADOR)	1/1/2003	166.31	330201	EQUIPS D'OFICINA I FOTOCOPIADORES
837	4	ORDINADORS BIBLIOTECA	1/1/2003	189.00	300104	EQUIPS DE PROCÉS D'INFORMACIÓ (QUANTITAT)
840	1	ORDINADORS PORTATILS CAN BORRELL	11/7/2006	578.84	300104	EQUIPS DE PROCÉS D'INFORMACIÓ (QUANTITAT)
841	1	FOTOCOPIADORA (AJUNTAMENT)	1/1/2004	4.780.00	330201	EQUIPS D'OFICINA I FOTOCOPIADORES
844	4	ORDINADORS ESPLAI	1/1/2006	296.00	300104	EQUIPS DE PROCÉS D'INFORMACIÓ (QUANTITAT)
845	4	MONITORS ESPLAI	15/5/2006	214.60	300104	EQUIPS DE PROCÉS D'INFORMACIÓ (QUANTITAT)
853	2	ARMARIS PAVELLO	1/1/1999	320.00	330102	MOBILIARI GENERAL (QUANTITAT)
855	26	CADIRES PISCINA	31/5/2002	260.00	330102	MOBILIARI GENERAL (QUANTITAT)
856	9	TAULES PISCINA	31/5/2002	500.00	330102	MOBILIARI GENERAL (QUANTITAT)
859	16	ALTRE MOBILIARI PISCINA	29/11/2005	501.67	330102	MOBILIARI GENERAL (QUANTITAT)
861	3	MOBILIARI ESPORTIU PISCINA	24/11/2004	1.749.28	330105	MOBILIARI ESPORTIU (QUANTITAT)
865	148	MOBILIARI URBÀ 1999	31/5/1999	27.915,76	330108	MOBILIARI URBÀ (INVERSIÓ GENERAL)
870	393	MOBILIARI URBÀ 2004	8/7/2004	6.145,26	330108	MOBILIARI URBÀ (INVERSIÓ GENERAL)
871	51	CONTENIDORS I GAL·LEDES ESCOMBRARIES 1999	31/5/1999	6.528.00	330204	CONTENIDORS I GAL·LEDES D'ESCOMBRARIES
881	2	10 CONJUNT DE JOCS INFANTILS (ESCOLA S.MARTÍ)	1/1/2005	36.269,64	330105	MOBILIARI ESPORTIU (QUANTITAT)
895	1	PIANO ELECTRONIC	31/8/2004	2.418.00	340103	INSTRUMENTS MUSICALS
896	12	ALTRE MOBILIARI ESCOLA SOBIRANS	31/8/2004	129.30	330102	MOBILIARI GENERAL (QUANTITAT)
898	2	XILOFON DIATONIC ALT	31/8/2004	695.32	340103	INSTRUMENTS MUSICALS
899	2	XILOFON DIATONIC SOPRA	31/8/2004	57.198.00	340103	INSTRUMENTS MUSICALS
900	1	XILOFON BAIX	31/8/2004	797.04	340103	INSTRUMENTS MUSICALS
901	2	2 CARRILLO ALT (CAN JALPI)	31/8/2004	127.46	340103	INSTRUMENTS MUSICALS
902	2	2 CARRILLO DIATONIC (CAN JALPI)	31/8/2004	61.82	340103	INSTRUMENTS MUSICALS
903	1	MOBILIARI URBÀ 2006	21/4/2006	1.607.46	330108	MOBILIARI URBÀ (INVERSIÓ GENERAL)
907	2	AIRE ACONDICIONAT CAP	2/11/2006	6.638,68	330202	ELECTRODOMÈSTICS
908	1	MONUMENT LA PUNTAIRE	28/10/2003	81.116,09	C20102	ESCULTURES
909	1	ORDINADOR PENTIUM I DIPUTACIÓ 133 MHZ	1/1/2002	600.00	300104	EQUIPS DE PROCÉS D'INFORMACIÓ (QUANTITAT)
910	3	ORDINADORS TVBL	1/1/2003	650.00	300104	EQUIPS DE PROCÉS D'INFORMACIÓ (QUANTITAT)

913	1	IMPRESSORES TVBL	1/7/2001	91.31	300104	EQUIPS DE PROCÉS D'INFORMACIÓ (QUANTITAT)
914	1	SWITCH 10/100	1/1/2003	68.00	300102	ELECTRÒNICA DE XARXA
915	1	ENLLAÇ MICROONES A 2,5 GHZ FINS COLLSACREU	15/5/2002	1.533,78	320103	ELEMENTS DE SEGURETAT I COMUNICACIÓ
916	1	CAMARA VIDEO	1/1/2003	2.850,00	330202	ELECTRODOMÈSTICS
917	1	TORXA 100W A 12V (TV EDIFICI MONGES)	17/7/2002	110,00	330202	ELECTRODOMÈSTICS
918	1	TRIPODE	17/7/2002	626,40	340101	EQUIP DE TRACTAMENT D'IMATGE, SENYAL, SO I IL·LUMINACIÓ
919	2	VIDEO VHS	31/12/2002	592,88	330202	ELECTRODOMÈSTICS
920	2	MICROFON DE MA	16/9/2005	559,70	340101	EQUIP DE TRACTAMENT D'IMATGE, SENYAL, SO I IL·LUMINACIÓ
921	1	CONVERSOR SENYAL VHA-PAL	1/1/2003	680,00	340101	EQUIP DE TRACTAMENT D'IMATGE, SENYAL, SO I IL·LUMINACIÓ
922	3	TV 14"	17/7/2002	174,00	330202	ELECTRODOMÈSTICS
923	1	TV 14"	1/1/2003	194,00	330202	ELECTRODOMÈSTICS
924	2	2 BATERIES ALTA CAPACITAT (TV EDIFICI MONGES)	31/12/2002	169,36	340101	EQUIP DE TRACTAMENT D'IMATGE, SENYAL, SO I IL·LUMINACIÓ
925	3	ALTRE MOBILIARI TVBL	1/1/2004	785,00	330102	MOBILIARI GENERAL (QUANTITAT)
926	1	MAGNETOSCOPI H18	17/7/2002	2.894,20	340101	EQUIP DE TRACTAMENT D'IMATGE, SENYAL, SO I IL·LUMINACIÓ
927		SAI (EDIFICI MONGES TV)	1/1/2005	200,00	300102	ELECTRÒNICA DE XARXA
928	1	EQUIP REALITZACIÓ TV EN DIRECTE (CASERO)	1/1/2005	3.800,00	340101	EQUIP DE TRACTAMENT D'IMATGE, SENYAL, SO I IL·LUMINACIÓ
930	1	TRIPODE	13/8/2003	545,20	340101	EQUIP DE TRACTAMENT D'IMATGE, SENYAL, SO I IL·LUMINACIÓ
931		SAI (EDIFICI MONGES TV)	1/1/2005	210,00	300102	ELECTRÒNICA DE XARXA
932		SAI (EDIFICI MONGES)	18/10/2006	516,49	300102	ELECTRÒNICA DE XARXA
933	1	RECEPTOR TDT	1/1/2004	60,00	340101	EQUIP DE TRACTAMENT D'IMATGE, SENYAL, SO I IL·LUMINACIÓ
934	1	RECEPTOR FM	1/1/2004	125,00	340101	EQUIP DE TRACTAMENT D'IMATGE, SENYAL, SO I IL·LUMINACIÓ
935	1	RECEPTOR FM	1/1/2004	145,00	340101	EQUIP DE TRACTAMENT D'IMATGE, SENYAL, SO I IL·LUMINACIÓ
936	1	MATRIU VIDEO	13/12/2004	382,80	340101	EQUIP DE TRACTAMENT D'IMATGE, SENYAL, SO I IL·LUMINACIÓ
937	1	ANALITZADOR ESPECTRE MUSICAL	1/1/2006	2.100,00	340101	EQUIP DE TRACTAMENT D'IMATGE, SENYAL, SO I IL·LUMINACIÓ
938	1	ECUALITZADOR	1/1/2003	125,00	340101	EQUIP DE TRACTAMENT D'IMATGE, SENYAL, SO I IL·LUMINACIÓ
939	1	JOC WALKIES	1/1/2004	129,80	340101	EQUIP DE TRACTAMENT D'IMATGE, SENYAL, SO I IL·LUMINACIÓ
940	1	MICROFON (TV EDIFICI MONGES)	10/2/2004	1.345,60	340101	EQUIP DE TRACTAMENT D'IMATGE, SENYAL, SO I IL·LUMINACIÓ
941	8	CADIRES TVBL	31/5/1999	54,00	330102	MOBILIARI GENERAL (QUANTITAT)
942	1	PRESTATGES TVBL	31/5/1999	96,00	330102	MOBILIARI GENERAL (QUANTITAT)
944	1	TAULES TVBL	31/5/1999	79,90	330102	MOBILIARI GENERAL (QUANTITAT)
945	2	PARABOLICA	1/1/2003	220,00	340101	EQUIP DE TRACTAMENT D'IMATGE, SENYAL, SO I IL·LUMINACIÓ
946	2	ANTENA	13/12/2004	513,88	340101	EQUIP DE TRACTAMENT D'IMATGE, SENYAL, SO I IL·LUMINACIÓ
947	1	BUCS TVBL	31/5/1999	112,20	330102	MOBILIARI GENERAL (QUANTITAT)
948	1	EQUIP TRANSMISOR 1KW FM	30/12/2005	1.381,04	340101	EQUIP DE TRACTAMENT D'IMATGE, SENYAL, SO I IL·LUMINACIÓ
949	1	RECEPTOR ENLLAÇ A 2,5 GHZ	30/12/2005	1.381,04	320103	ELEMENTS DE SEGURETAT I COMUNICACIÓ
950	1	EMISSOR CANAL 40 UHF	2/6/2001	3.485,87	340101	EQUIP DE TRACTAMENT D'IMATGE, SENYAL, SO I IL·LUMINACIÓ
951		SAI (TV COLLSACREU)	1/1/2006	95,00	300102	ELECTRÒNICA DE XARXA
952	1	ANTENA TV	1/1/2003	800,00	320103	ELEMENTS DE SEGURETAT I COMUNICACIÓ
953	1	ANTENA RADIO	1/1/2003	2.100,00	320103	ELEMENTS DE SEGURETAT I COMUNICACIÓ
954	1	TORRE RECEPTORS CEMENTIRI	1/1/1985	35.000,00	320103	ELEMENTS DE SEGURETAT I COMUNICACIÓ
956	1	REPRODUCTOR CD MP3	1/1/2004	235,00	330202	ELECTRODOMÈSTICS
957	4	AURICULAR	1/1/2003	175,80	340101	EQUIP DE TRACTAMENT D'IMATGE, SENYAL, SO I IL·LUMINACIÓ
958	1	CAMARA VIGILANCIA (FORA SERVEI) CAN MATALÍ	21/3/2006	2.484,39	320103	ELEMENTS DE SEGURETAT I COMUNICACIÓ
959	6	TAULES DESPATX CAP	31/5/1999	680,90	330102	MOBILIARI GENERAL (QUANTITAT)
960	25	ARMARIS CAP	31/5/1999	220,78	330102	MOBILIARI GENERAL (QUANTITAT)
962	3	3 NEGATOSCOPI (CAP)	31/5/1999	655,56	340201	EQUIPS I APARELLS MEDICOASSISTENCIALS
963	6	TAULES AUXILIARS CAP	31/5/1999	242,90	330102	MOBILIARI GENERAL (QUANTITAT)
964	4	AIRE ACONDICIONAT CAP	31/5/1999	2.447,00	330202	ELECTRODOMÈSTICS
965	24	CADIRES CAP	31/5/1999	29,05	330102	MOBILIARI GENERAL (QUANTITAT)
966	15	ALTRE MOBILIARI CAP	31/5/1999	3.511,69	330102	MOBILIARI GENERAL (QUANTITAT)
968	6	6 ESFINGOMANOMETRES PARET (CAP)	31/5/1999	101,07	340201	EQUIPS I APARELLS MEDICOASSISTENCIALS
969	2	2 LAMPARES LUPA (CAP)	31/5/1999	143,00	340201	EQUIPS I APARELLS MEDICOASSISTENCIALS
970	4	4 FONENDOSCOPIS (CAP)	31/5/1999	153,16	340201	EQUIPS I APARELLS MEDICOASSISTENCIALS
971	3	3 OTO-OFTALMOSCOPIS (CAP)	31/5/1999	816,66	340201	EQUIPS I APARELLS MEDICOASSISTENCIALS
972	1	MARTELL REFLEXES	31/5/1999	13,82	340201	EQUIPS I APARELLS MEDICOASSISTENCIALS
973	5	5 ESFINGOMANOMETRES MANO (CAP)	31/5/1999	223,00	340201	EQUIPS I APARELLS MEDICOASSISTENCIALS
974	1	ESFINGOMANOMETRE DIGITAL (CAP)	31/5/1999	101,07	340201	EQUIPS I APARELLS MEDICOASSISTENCIALS
975	4	AIRE ACONDICIONAT CAP	31/5/1999	3.005,06	330202	ELECTRODOMÈSTICS
976	3	BUCS CAP	31/5/1999	448,80	330102	MOBILIARI GENERAL (QUANTITAT)
977	1	AIRE ACONDICIONAT CAP	31/5/1999	586,90	330202	ELECTRODOMÈSTICS
981	3	3 CARRÓS CURES (CAP)	31/5/1999	813,42	340201	EQUIPS I APARELLS MEDICOASSISTENCIALS
982	1	CARDIOMETRE (CAP)	31/5/1999	3.833,98	340201	EQUIPS I APARELLS MEDICOASSISTENCIALS
983	1	MEDIDOR COAGULS	31/5/1999	260,00	340201	EQUIPS I APARELLS MEDICOASSISTENCIALS
984	1	DOPPLER (CAP)	31/5/1999	471,12	340201	EQUIPS I APARELLS MEDICOASSISTENCIALS
985	4	4 ESFINGOMANOMETRES DIGITAL (CAP)	31/5/1999	101,07	340201	EQUIPS I APARELLS MEDICOASSISTENCIALS
986	1	OPTOTIP (CAP)	31/5/1999	68,70	340201	EQUIPS I APARELLS MEDICOASSISTENCIALS
987	1	NEVERA (CAP)	31/5/1999	476,90	330202	ELECTRODOMÈSTICS
988	1	BASCULA BEBES (CAP)	31/5/1999	342,00	340201	EQUIPS I APARELLS MEDICOASSISTENCIALS
989	1	MEDIDOR PRESSIO (CAP)	31/5/1999	67,00	340201	EQUIPS I APARELLS MEDICOASSISTENCIALS
990	1	NEVOLITZADOR (CAP)	31/5/1999	330,00	340201	EQUIPS I APARELLS MEDICOASSISTENCIALS
992	2	2 RINOSCOPIS (CAP)	31/5/1999	555,37	340201	EQUIPS I APARELLS MEDICOASSISTENCIALS
993	1	NEVERA (CAP)	31/5/1999	659,90	330202	ELECTRODOMÈSTICS
996	1	BOMBA ASPIRACIONS VUIT (CAP)	31/5/1999	886,28	340201	EQUIPS I APARELLS MEDICOASSISTENCIALS
997	1	PULSOMETRE (CAP)	8/10/2004	847,55	340201	EQUIPS I APARELLS MEDICOASSISTENCIALS
998	1	MALETI URGENCIES I REANIMACIO	31/5/1999	148,28	340201	EQUIPS I APARELLS MEDICOASSISTENCIALS
999	1	AUTOCLAVE (CAP)	31/5/1999	42,00	340201	EQUIPS I APARELLS MEDICOASSISTENCIALS
1001	1	NEVERA (CAP)	31/5/1999	476,90	330202	ELECTRODOMÈSTICS
1002	4	4 TAQUILLES (CAP)	31/5/1999	373,33	330102	MOBILIARI GENERAL (QUANTITAT)
1004	2	MOBILIARI ESPORTIU ESCORXADOR	31/5/1999	450,76	330105	MOBILIARI ESPORTIU (QUANTITAT)
1005	1	BANCADA 3 SEINTS	31/5/1999	168,25	330102	MOBILIARI GENERAL (QUANTITAT)
1006	1	BANCADA 4 SEINTS	31/5/1999	213,25	330102	MOBILIARI GENERAL (QUANTITAT)
1007	1	CENTRAL TELEFONICA CAP	31/5/1999	552,90	320103	ELEMENTS DE SEGURETAT I COMUNICACIÓ
1011	1	DEFIBRILADOR (CAP)	8/11/2006	2.061,11	340201	EQUIPS I APARELLS MEDICOASSISTENCIALS
1012	1	ESTANTERIA (CEIP SANT MARTÍ)	15/10/2003	162,64	330102	MOBILIARI GENERAL (QUANTITAT)
1013	1	ESTANTERIA (CEIP SANT MARTÍ)	15/10/2003	162,64	330102	MOBILIARI GENERAL (QUANTITAT)
1014	1	FRIGORIFIC (CEIP SANT MARTÍ)	15/10/2003	637,30	330202	ELECTRODOMÈSTICS
1015	1	FRIGORIFIC (CEIP SANT MARTÍ)	15/10/2003	1.098,00	330202	ELECTRODOMÈSTICS
1016	1	RENTAPLATS (CEIP SANT MARTÍ)	15/10/2003	425,90	330202	ELECTRODOMÈSTICS
1017	1	SECADORA (CEIP SANT MARTÍ)	15/10/2003	508,98	330202	ELECTRODOMÈSTICS
1018	1	RENTADORA (CEIP SANT MARTÍ)	15/10/2003	488,99	330202	ELECTRODOMÈSTICS
1019	1	RENTA MANS (CEIP SANT MARTÍ)	15/10/2003	325,96	330202	ELECTRODOMÈSTICS
1020	1	FRIGORIFIC (CEIP SANT MARTÍ)	15/10/2003	985,46	330202	ELECTRODOMÈSTICS
1021	1	FORN (CEIP SANT MARTÍ)	15/10/2003	795,96	330202	ELECTRODOMÈSTICS
1022	1	FREGIDORA (CEIP SANT MARTÍ)	15/10/2003	380,99	330202	ELECTRODOMÈSTICS
1023	1	PLANCHA (CEIP SANT MARTÍ)	15/10/2003	696,89	330202	ELECTRODOMÈSTICS
1024	1	CUINA DE FOGONS (CEIP SANT MARTÍ)	15/10/2003	1.236,06	330202	ELECTRODOMÈSTICS
1025	1	FRIGORIFIC (CEIP SANT MARTÍ)	15/10/2003	2.265,32	330202	ELECTRODOMÈSTICS
1026	2	TAULES ESCOLA SANT MARTÍ	15/10/2003	584,64	330102	MOBILIARI GENERAL (QUANTITAT)

1220		TERMO ELECT.(SALA MUNICIPAL)	31/12/2008	199.69	330202	ELECTRODOMÈSTICS
1222	3	3 EMISSORES.MICRO ALTAVEU, CARREGADOR (POLICIA MPAL.)	31/12/2008	2.560.85	340101	EQUIP DE TRACTAMENT D'IMATGE, SENYAL, SO I IL·LUMINACIÓ
1224		SKYCONNECTOR, INSTAL·LACIÓ I CONFIG I SAI (AJUNTAMENT)	13/11/2008	2.668.84	300102	ELECTRÒNICA DE XARXA
1225	8	ALTRER MOBILIARI EDIFICI COTXERIA	8/9/2008	768.45	330102	MOBILIARI GENERAL (QUANTITAT)
1228		IMPRESSORES ESCOLA SOBIRANS	26/8/2008	4.997.28	300104	EQUIPS DE PROCÉS D'INFORMACIÓ (QUANTITAT)
1229		GRUA ELECTRICA PER SERVEIS SOCIALS	28/11/2008	0.00	320101	MAQUINÀRIA GENERAL
1230		AIRE ACONDICIONAT (SERVEIS SOCIALS)	31/12/2008	15.665.00	330202	ELECTRODOMÈSTICS
1232		NOVES INSTAL·LACIONES XARXA (GUSSAM)	25/11/2008	2.532.57	300102	ELECTRÒNICA DE XARXA
1234		MOBILIARI URBÀ 2008	20/6/2008	119.99	330108	MOBILIARI URBÀ (INVERSIÓ GENERAL)
1238	4	INSTAL·LACIÓ D'UN ARMARI DE REGULACIÓ MPB DE GAS	26/6/2009	3.248.00	330105	MOBILIARI ESPORTIU (QUANTITAT)
1239		2 SECAMANS PULSADOR BLANC (SANT PAU)	14/7/2009	323.18	340101	EQUIP DE TRACTAMENT D'IMATGE, SENYAL, SO I IL·LUMINACIÓ
1242		2 BATERIES ELÈCTRIQUES I 1 SAXO ALTO (CEIP SOBIRANS)	17/7/2009	2.497.53	340103	INSTRUMENTS MUSICALS
1243		BUCS BIBLIOTECA	23/7/2009	2.751.36	330102	MOBILIARI GENERAL (QUANTITAT)
1244		SUB. I INSTAL·LACIÓ MOBILIARI ARXIU MPAL.: ESTANTERIES	23/7/2009	17.933.34	330102	MOBILIARI GENERAL (QUANTITAT)
1246	47290	BUCS EDIFICI COTXERIA	23/7/2009	472.90	330102	MOBILIARI GENERAL (QUANTITAT)
1249		TAULES AUXILIARS EDIFICI COTXERIA	4/8/2009	198.36	330102	MOBILIARI GENERAL (QUANTITAT)
1252		BUCS ESCORXADOR	11/8/2009	252.89	330102	MOBILIARI GENERAL (QUANTITAT)
1253	10	CONTENIDORS I GALLEDES ESCOMBRARIES 2009	27/8/2009	2.503.28	330204	CONTENIDORS I GALLEDES D'ESCOMBRARIES
1254		CUINA ESCOLA BRESSOL.TAULA CALENTA I RENTAVAIXELLES	24/9/2009	7.652.52	330202	ELECTRODOMÈSTICS
1256	3	MARCADORS PAVELLO	20/10/2009	4.499.64	330105	MOBILIARI ESPORTIU (QUANTITAT)
1258		COMPRA DE 2 EMISSORS TÈRMICS TAURUS/1500, 1500W, 9	6/11/2009	499.98	330202	ELECTRODOMÈSTICS
1259	1	COMPRA I INSTAL·LACIÓ D'UNA BASCULA A LA DEIXALLERIA	19/11/2009	12.688.20	320101	MAQUINÀRIA GENERAL
1262		TRITURADOR TR-250 (ABANS TRC- 330)	18/12/2009	244.00	330202	ELECTRODOMÈSTICS
1263		TRITURADOR TR-250 (ABANS TRC- 330)	18/12/2009	39.04	330202	ELECTRODOMÈSTICS
1265	3	MOBILIARI URBÀ 2009	27/4/2009	2.525.38	330108	MOBILIARI URBÀ (INVERSIÓ GENERAL)
1268		CORTINES ESCOLA BRESSOL	7/10/2009	6.240.80	330102	MOBILIARI GENERAL (QUANTITAT)
1271		REDACCIÓ DEL PLA ESPECIAL URB. I CATÀLEG DE MASIES I CASES RURALS D'ARENYS DE MUNT	15/6/2009	22.000.00	400101	PROPIETAT INTEL·LECTUAL
1273		PROJECTE ""PROMOCIÓ D'HAB. AL SOLAR COOPERATIVA""	23/11/2009	3.000.00	330102	MOBILIARI GENERAL (QUANTITAT)
1279		ESPIROMETRO PONY CD, ELECTROCARDIOGRAFO F-X, TENSIOMETRO DIGITAL, ESFIGNOMANOME	23/12/2010	5.244.63	340201	EQUIPS I APARELLS MEDICOASSISTENCIALS
1286		REDACCIÓ DEL PLA LOCAL D'HABITATGE	23/12/2010	10.000.00	400101	PROPIETAT INTEL·LECTUAL
1287	2	JUTJAT I REGISTRE CIVIL: 2 RADIADORS D'OLI	31/12/2010	80.97	330202	ELECTRODOMÈSTICS
1288		AULA DE MÚSICA: GUITARRA I 3 AMPLIFICADORS	31/12/2010	360.01	340103	INSTRUMENTS MUSICALS
1289		AULA DE MÚSICA: GUITARRES I AMPLIFICADORS	31/12/2010	675.00	340103	INSTRUMENTS MUSICALS
1290		AULA DE MÚSICA: KIT GUITARRA, MICRO I FARISSOL	31/12/2010	1.199.93	340103	INSTRUMENTS MUSICALS
1291	1	MÀQUINA PREMSADORA HIDRÀULICA ELECTROPORTATIL ""ROMAX COMPACT""	26/8/2011	855.50	320101	MAQUINÀRIA GENERAL
1292	1	GRUP ELECTROGEN DONKEY 5000 I SOLDADOR INVERTER ESI 150 (MAGATZEM)	25/7/2011	2.855.48	320101	MAQUINÀRIA GENERAL
1293	1	MARTELL PERCUTOR, HIDROLIPIADORA I PLACA TORN (MAGATZEM)	26/8/2011	2.329.32	320101	MAQUINÀRIA GENERAL
1294	1	CALADORA STP EXACT (MAGATZEM)	26/8/2011	731.60	320101	MAQUINÀRIA GENERAL
1295	1	BUFADOR NETEJA VIÀRIA (MAGATZEM)	25/10/2011	284.00	320101	MAQUINÀRIA GENERAL
1296	1	BUFADOR SILENCIOS (MAGATZEM)	24/11/2011	687.00	320101	MAQUINÀRIA GENERAL
1297	4	ESTRIS I EINES 2011	31/12/2011	103.91	320301	ESTRIS I EINES
1300	1	CHAMALEON RESTAURANT (MERCAT MPAL.)	24/11/2011	460.20	330202	ELECTRODOMÈSTICS
1301	1	TERMO ELÈCTRIC (CASAL DELS AVIS)	30/12/2011	328.42	330202	ELECTRODOMÈSTICS
1302		ACONSIIONAMENT RECÀRREGUES DE GAS, MONTAR MÀQUINA ASY25UA FUJICUSU I BUSCAR SOB	19/12/2011	1.972.00	330202	ELECTRODOMÈSTICS
1303	1	CONTENIDORS I GALLEDES ESCOMBRARIES 2011	5/8/2011	2.242.00	330204	CONTENIDORS I GALLEDES D'ESCOMBRARIES
1305		MOBILIARI URBÀ 2011	25/8/2011	1.026.60	330108	MOBILIARI URBÀ (INVERSIÓ GENERAL)
1307	1	FAX MULTIFUNCIÓ (JUTJAT DE PAU)	21/6/2012	287.92	330201	EQUIPS D'OFICINA I FOTOCOPIADORES
1308		EQUIPAMENT SUPORT ACTES 2012	21/6/2012	6.124.20	340102	EQUIPAMENT SUPORT D'ACTES
1309	2	MOBILIARI URBÀ 2012	26/7/2012	1.978.32	330108	MOBILIARI URBÀ (INVERSIÓ GENERAL)
1311		FONS BIBLIOGRÀFIC 2012	25/10/2012	226.62	330203	FONS BIBLIOGRÀFIC I AUDIOVISUAL
1340	1	CORTINES EDIFICI COTXERIA	3/12/2012	250.71	330102	MOBILIARI GENERAL (QUANTITAT)
1341		ESCOMBRADORA URBANA DULEVO	12/12/2012	172.579.98	310101	VEHICLES
1347		INSTAL·LACIÓ PUNTS DE XARXA: 4 A L'OAV I 1 AL 1r PIS (SERVEIS PERSONALS)	31/12/2012	2.744.36	300102	ELECTRÒNICA DE XARXA
1351		EQUIPAMENT SUPORT ACTES 2013	25/1/2013	650.92	340102	EQUIPAMENT SUPORT D'ACTES
1352		INSTAL·LACIÓ INFRAESTRUCTURA CLABEJAT DE DADES PER PODER INSTAL·LAR EL DISPENSADO	31/12/2012	2.436.42	300102	ELECTRÒNICA DE XARXA
1354		FONS BIBLIOGRÀFIC I AUDIOVISUAL BIBLIOTECA 2013	25/2/2013	39.05	330203	FONS BIBLIOGRÀFIC I AUDIOVISUAL
1361		SISTEMA PER A LA GESTIÓ DE CUES D'ORDRE D'ATENCIÓ AL PÚBLIC A L'OAV	31/12/2012	5.959.25	320103	ELEMENTS DE SEGURETAT I COMUNICACIÓ
1362		ELEMENTS INFORMÀTICS 2012	28/12/2012	107.08	300103	ELEMENTS INFORMÀTICS INVENTARIABLES GLOBALMENT
1367		SALA EXPOSICIONS I ARXIU	30/8/2012	283.677.71	110101	EDIFICIS
1369		3 CONSOLES DE VIDEOJOCOS PLAY ESTATION I ACCESSORIS	28/12/2012	503.35	330202	ELECTRODOMÈSTICS
1370		4 JOCS CONSOLA	28/12/2012	103.86	330202	ELECTRODOMÈSTICS
1371		TELEVISOR AMB ALTAVEUS I ACCESSORIS	28/12/2012	344.31	330202	ELECTRODOMÈSTICS
1372		1 CAMARA DE FOTOS I ACCESSORIS	28/12/2012	68.88	330202	ELECTRODOMÈSTICS
1373		1 RADIO CASSETTE I ACCESSORIS	28/12/2012	47.89	330202	ELECTRODOMÈSTICS
1377	1	1 IMPRESSORA ESCANER	28/12/2012	84.99	300104	EQUIPS DE PROCÉS D'INFORMACIÓ (QUANTITAT)
1379		ESTRIS I UTILITATGES DEL 2012	18/12/2012	362.58	320301	ESTRIS I EINES
1382	2	ORDINADORS ESCOLA BRESSOL	26/3/2013	732.38	300104	EQUIPS DE PROCÉS D'INFORMACIÓ (QUANTITAT)
1385	1	PROJECTOR	23/5/2013	244.24	340101	EQUIP DE TRACTAMENT D'IMATGE, SENYAL, SO I IL·LUMINACIÓ
1386		1 CAMARA COMPACTA	23/5/2013	75.08	330202	ELECTRODOMÈSTICS
1870		URB.VORERA CTRA.BV5031: CESSIÓ I SEGREGACIÓ	23/5/2013	72.73	120102	CARRERS I PLACES
1874	1	CAPITAL CONSTITUCIÓ SOCIETAT SERVEIS AMBIENTALS SL (ALOC)	4/4/2013	3.000.00	500101	ACCIÓNS I PARTICIPACIONS
1875		OBRES OAV: AMPLIACIÓ DE TELEFONS DIGITALS	1/8/2013	911.66	320103	ELEMENTS DE SEGURETAT I COMUNICACIÓ
1883	1	ORDINADORS MAGATZEM	22/11/2013	515.87	300104	EQUIPS DE PROCÉS D'INFORMACIÓ (QUANTITAT)
1887		4 SAIS PELS ORDINADORS DE LA RADIO	31/12/2013	302.02	300102	ELECTRÒNICA DE XARXA
1888		COMPRA D'UN EQUIP DE MEGAFONIA PORTATIL	31/12/2013	746.57	340101	EQUIP DE TRACTAMENT D'IMATGE, SENYAL, SO I IL·LUMINACIÓ
1891		PLANXA DE COURE "" SARDANA ""	31/12/2013	5.420.80	C20101	PINTURES
1894	1	ACCIO DE LA SOCIETAT COOPERATIVA SOM ENERGIA SCCL	31/12/2013	100.00	500101	ACCIÓNS I PARTICIPACIONS
1895		ELEMENTS INFORMÀTICS 2013	31/12/2013	415.59	300103	ELEMENTS INFORMÀTICS INVENTARIABLES GLOBALMENT
1899		NETEJAFONS DE LA PISCINA	31/12/2013	241.10	320101	MAQUINÀRIA GENERAL
1900		RIERA	23/5/2013	6.352.50	120102	CARRERS I PLACES
1901		ELEMENTS INFORMÀTICS 2014	25/3/2014	441.29	300103	ELEMENTS INFORMÀTICS INVENTARIABLES GLOBALMENT
1902		FONS BIBLIOGRÀFIC I AUDIOVISUAL 2014 BIBLIOTECA ANTONIA TORRENT I MARTORI	9/4/2014	112.45	330203	FONS BIBLIOGRÀFIC I AUDIOVISUAL
1903		BUFADOR STIHL BG-86	9/4/2014	319.00	320101	MAQUINÀRIA GENERAL
1904		DESTRUCTORA DOCUMENTS SERVEIS SOCIALS 2014	28/3/2014	240.43	330201	EQUIPS D'OFICINA I FOTOCOPIADORES
1907		MOBILIARI URBÀ 2014	24/3/2014	777.40	330108	MOBILIARI URBÀ (INVERSIÓ GENERAL)
1908		MOBILIARI URBÀ 2013	22/7/2013	777.40	330108	MOBILIARI URBÀ (INVERSIÓ GENERAL)
1909		CAMARA FOTOGRAFICA SERVEIS TECNICS 2014	23/4/2014	309.00	330202	ELECTRODOMÈSTICS
1910		SUPERNODE WI-FI LLIURE PLAÇA ESGLESIA	15/5/2014	904.78	300102	ELECTRÒNICA DE XARXA
1911		SUPERNODE WI-FI LLIURE COLLSACREU	10/6/2014	1.015.12	300102	ELECTRÒNICA DE XARXA
1912		SUPERNODE WI-FI LLIURE BIBLIOTECA	10/6/2014	1.344.29	300102	ELECTRÒNICA DE XARXA
1913		SENYALITZACIÓ 2014	9/7/2014	310.97	330108	MOBILIARI URBÀ (INVERSIÓ GENERAL)
1914		ASPIRADOR PER L'ESCOLA BRESSOL	1/8/2014	375.10	330202	ELECTRODOMÈSTICS
1915		SERRA CINTA "" FAT ""	25/8/2014	3.103.65	320101	MAQUINÀRIA GENERAL
1916		AIRE ACONDICIONAT - CAP	25/8/2014	956.51	330202	ELECTRODOMÈSTICS
1917		ESCOMBRADORA MANUAL - MAGATZEM	16/9/2014	629.20	320101	MAQUINÀRIA GENERAL
1918		EQUIPAMENT SUPORT ACTES 2014	23/10/2014	2.514.28	340102	EQUIPAMENT SUPORT D'ACTES
1924		ESCOLA SOBIRANS: INSTAL·LACIÓ D'UNA ALARMA ANTIROBATORI	23/10/2014	4.364.95	320103	ELEMENTS DE SEGURETAT I COMUNICACIÓ
1925		CAMARES FOTOGRAFIA POLICIA LOCAL 2014	31/11/2014	495.23	330202	ELECTRODOMÈSTICS

1926	1	DIPOSIT AMB CONTROLADOR - MAGATZEM MUNICIPAL 2014	6/11/2014	3.482,99	330102	MOBILIARI GENERAL (QUANTITAT)
1927	14	CADIRES - CAN BORRELL 2014	6/11/2014	1.914,22	330102	MOBILIARI GENERAL (QUANTITAT)
1949	3	TAULES ESCORXADOR	6/11/2014	1.248,70	330102	MOBILIARI GENERAL (QUANTITAT)
1950	15	CADIRES ESCORXADOR	6/11/2014	429,25	330102	MOBILIARI GENERAL (QUANTITAT)
1951	1	APARCABICICLETAS ESCORXADOR	6/11/2014	180,28	330102	MOBILIARI GENERAL (QUANTITAT)
1952	1	PIZARRA MURAL ESCORXADOR	6/11/2014	204,51	330102	MOBILIARI GENERAL (QUANTITAT)
2418		CAN BORRELL - INSTAL·LACIO DE SO I VIDEO	10/12/2014	2.024,48	330202	ELECTRODOMÈSTICS
2534	1	PISTA MUNICIPAL: COMPRA D'UNA XARXA SEPARADORA CENTRE PISTA	18/12/2014	2.129,60	330105	MOBILIARI ESPORTIU (QUANTITAT)
2535		ROTER PEL SERVIDOR	18/12/2014	306,42	300102	ELECTRÒNICA DE XARXA
2536		PRESTEC GUSAM RDL 4/12	18/9/2014	96.052,50	600101	CRÈDITS A LLARG TERMINI
2537	2	CAMP DE FUTBOL: BANQUETES PORTATILS	18/12/2014	252,89	330105	MOBILIARI ESPORTIU (QUANTITAT)
2540		VIDEOVIGILANCIA PARC DE CAN BORRELL	30/12/2014	12.214,61	320201	INSTAL·LACIONS DE SERVEI PÚBLIC
2541	2	PORTERIES FUTBOL SALA 2014 - PAVELLO CAB ZARIQUEI	30/12/2014	3.100,00	330105	MOBILIARI ESPORTIU (QUANTITAT)
2542		HOTEL D'ENTITAS	30/12/2014	4.887,04	110101	EDIFICIS
2543	9	BANC DELS ALIMENTS: PRESTATGERIES	30/12/2014	7.730,69	330102	MOBILIARI GENERAL (QUANTITAT)
2544	1	ESPLAI DE JUBILATS: 1 ORDINADOR	30/12/2014	569,32	300104	EQUIPS DE PROCÉS D'INFORMACIÓ (QUANTITAT)
2545		ANTENES WIMAX	31/12/2014	1.827,10	300102	ELECTRÒNICA DE XARXA
2546		PIANO	22/12/2014	2.000,00	340103	INSTRUMENTS MUSICALS
2549		MILLORA DEL BE 148: PLAÇA DE L'ESGLÉSIA	27/2/2015	26.397,44	120102	CARRERS I PLACES
2550		SALA MUNICIPAL: PROJECTOR	23/4/2015	945,01	340101	EQUIP DE TRACTAMENT D'IMATGE, SENYAL, SO I IL·LUMINACIÓ
2551		ESCOLA BRESSOL: RENTAVAIXELLES	23/4/2015	2.020,22	330202	ELECTRODOMÈSTICS
2558		MAQUINA PER ESBORRRAR PINTURES I MARQUES VIALS	9/6/2015	896,61	320101	MAQUINÀRIA GENERAL
2559		EMISSORA DIGITAL	23/6/2015	747,78	320103	ELEMENTS DE SEGURETAT I COMUNICACIÓ
2588		EQUIP DE BAIXA FREQUÈNCIA	4/3/2015	6.018,54	340101	EQUIP DE TRACTAMENT D'IMATGE, SENYAL, SO I IL·LUMINACIÓ
2589		MOBILIARI URBÀ 2015	1/1/2015	0,00	330108	MOBILIARI URBÀ (INVERSIÓ GENERAL)
2591		ÀREA LLUIS COMPANYS	1/1/2015	0,00	110103	INSTAL·LACIONS ESPORTIVES I D'ESBARJO A L'AIRE LLIURE
2592		ÀREA SANT JORDI	1/1/2015	0,00	110103	INSTAL·LACIONS ESPORTIVES I D'ESBARJO A L'AIRE LLIURE
2593		ÀREA DE SANT CARLES	1/1/2015	0,00	110103	INSTAL·LACIONS ESPORTIVES I D'ESBARJO A L'AIRE LLIURE
2594		ÀREA DE PEP VENTURA	1/1/2015	0,00	110103	INSTAL·LACIONS ESPORTIVES I D'ESBARJO A L'AIRE LLIURE
2599		ÀREA DE LLUIS COMPANYS	1/1/2015	0,00	110103	INSTAL·LACIONS ESPORTIVES I D'ESBARJO A L'AIRE LLIURE
2600		ÀREA DE SANT JORDI	1/1/2015	0,00	110103	INSTAL·LACIONS ESPORTIVES I D'ESBARJO A L'AIRE LLIURE
2601		ÀREA DE VERGE DE MONTSERRAT	1/1/2015	0,00	110103	INSTAL·LACIONS ESPORTIVES I D'ESBARJO A L'AIRE LLIURE
2605		MESURADOR DE CONSUM ENERGÈTIC	1/7/2015	107,23	320102	APARELLS DE MESURA I LABORATORI
2606		MESURADOR DE CONSUM ENERGÈTIC	1/7/2015	107,23	320102	APARELLS DE MESURA I LABORATORI
2607		MESURADOR DE CONSUM ENERGÈTIC	1/7/2015	107,23	320102	APARELLS DE MESURA I LABORATORI
2610		ÀREA DE CAN COSME	1/1/2015	0,00	110103	INSTAL·LACIONS ESPORTIVES I D'ESBARJO A L'AIRE LLIURE
2611		ÀREA DE L'AVDA DE LA PAU (PLAÇA DE LA LLUNA)	1/1/2015	0,00	110103	INSTAL·LACIONS ESPORTIVES I D'ESBARJO A L'AIRE LLIURE
2612		ÀREA DEL CARRER ENRIC MORERA	1/1/2015	0,00	110103	INSTAL·LACIONS ESPORTIVES I D'ESBARJO A L'AIRE LLIURE
2613		ÀREA DE CAN JALPÍ	1/1/2015	0,00	110103	INSTAL·LACIONS ESPORTIVES I D'ESBARJO A L'AIRE LLIURE
2614		ÀREA PISTA MUNICIPAL (MILLORA BÉ 65)	1/1/2015	0,00	110103	INSTAL·LACIONS ESPORTIVES I D'ESBARJO A L'AIRE LLIURE
2615		ÀREA DE L'ESCOLA SANT MARTÍ	1/1/2015	0,00	110103	INSTAL·LACIONS ESPORTIVES I D'ESBARJO A L'AIRE LLIURE
2616		ÀREA DE L'ESCOLA SOBIRANS	1/1/2015	0,00	110103	INSTAL·LACIONS ESPORTIVES I D'ESBARJO A L'AIRE LLIURE
2617		ÀREA DEL PARC DE CAN BORRELL	1/1/2015	0,00	110103	INSTAL·LACIONS ESPORTIVES I D'ESBARJO A L'AIRE LLIURE
2619		CONNEXIÓ RIAL CAN CORNELL	8/7/2015	38.648,19	120102	CARRERS I PLACES
2620		IMMOBLE RBLA. FRANCESC MAICÀ, 61	15/6/2015	148.961,22	110101	EDIFICIS
2622		GRUP ELECTRÒGEN PX2600 HONDA GX160	30/6/2015	574,75	320101	MAQUINÀRIA GENERAL
2623		1A CERTIFICACIÓ CAN CORNELL	5/5/2015	37.260,21	120102	CARRERS I PLACES
2624		CAN CORNELL: DIRECCIÓ D'OBRES	5/5/2015	1.781,60	120102	CARRERS I PLACES
2625		CAN CORNELL: 1A CERTIFICACIÓ PART FINANCIERAMENT SOSTENIBLE	5/5/2015	11.054,58	120102	CARRERS I PLACES
2626		CLIENT WIRELESS I PUNT D'ACCÉS WIFI AL MERCAT MUNICIPAL	29/7/2015	792,55	300102	ELECTRÒNICA DE XARXA
2627		NETGEAR SWITCH PROFASE 24 PORTS	15/7/2015	71,37	300102	ELECTRÒNICA DE XARXA
2628		WALKIE-TALKIES: PACK DE 6 UNITATS	15/7/2015	194,85	320103	ELEMENTS DE SEGURETAT I COMUNICACIÓ
2900	1	SENYERA DE MALLA D'OMBREIG PER LA PLAÇA DE L'ESGLÉSIA	9/7/2015	631,62	330102	MOBILIARI GENERAL (QUANTITAT)
2901	1	LOT EQUIPAMENT ESPORTIU	17/6/2015	1.286,23	330105	MOBILIARI ESPORTIU (QUANTITAT)
2903		PORCIÓ DE FINCA SITUADA AL TORRENT DEL TERRA	17/1/2015	96.386,24	100101	TERRENYS URBANS
2904		EQUIP DE SONOMETRIA	27/8/2015	4.522,98	320102	APARELLS DE MESURA I LABORATORI
2905		INSTAL·LACIÓ D'IL·LUMINACIÓ A LA SALA MUNICIPAL	21/9/2015	2.617,53	340101	EQUIP DE TRACTAMENT D'IMATGE, SENYAL, SO I IL·LUMINACIÓ
2906		FONS BIBLIOGRÀFIC I AUDIOVISUAL ANY 2015	17/9/2015	581,19	330203	FONS BIBLIOGRÀFIC I AUDIOVISUAL
2907	3	XARXA DE HÒQUEI AMB CORTINES DE NYLON 3MM	20/10/2015	399,00	330105	MOBILIARI ESPORTIU (QUANTITAT)
2908	2	CISTELLES DE BÀSQUET	3/12/2015	259,90	330105	MOBILIARI ESPORTIU (QUANTITAT)
2909		GRUP ELECTRÒGEN BRIGADA MUNICIPAL	25/11/2015	653,40	320101	MAQUINÀRIA GENERAL
2910	1	NOU SERVIDOR INFORMÀTIC	14/12/2015	363,00	300104	EQUIPS DE PROCÉS D'INFORMACIÓ (QUANTITAT)
2911	1	DISC DUR 2,5" TB SATA 2 SEAGATE	30/9/2015	389,38	300104	EQUIPS DE PROCÉS D'INFORMACIÓ (QUANTITAT)
2912	4	ORDINADOR PORTÀTIL ASUS X554L NEGRE	31/12/2015	2.130,42	300104	EQUIPS DE PROCÉS D'INFORMACIÓ (QUANTITAT)
2913		VIDEOPORTER PER ACCÉS A L'ESCOLA SOBIRANS	27/12/2015	635,25	320103	ELEMENTS DE SEGURETAT I COMUNICACIÓ
2914		ESTRIS I EINES 2015	30/11/2015	282,12	320301	ESTRIS I EINES
2915	1	BANC D'ALIMENTS: MOSTRADOR	14/9/2015	181,50	330102	MOBILIARI GENERAL (QUANTITAT)



A J U N T A M E N T

d'ARENYS DE MUNT

**INFORME D'INTERVENCIÓ
NÚMERO 080/14**

ASSUMPTE: INFORME SOBRE EL PRESSUPOST MUNICIPAL 2015

En compliment del que disposa l'article 168 del RDL 2/2004 pel que s'aprova el Text Refós de la Llei Reguladora de les Hisendes Locals (TRHL); l'article 18.4 del RD. 500/1990, de 20 d'abril; la Llei orgànica 2/2012 de 27 de abril, de Estabilitat Pressupostària i Sostenibilitat Financera (LOEPSF); l'Ordre HAP/2105/2012, d'1 d'octubre, per la que es desenvolupen les obligacions de subministrament d'informació previstes en la LOEPSF; l'Ordre EHA/3565/2008 de 3 de desembre, per la que s'aprova l'estructura dels pressupostos de les entitats locals; el projecte de Llei de Pressupostos Generals de l'Estat per al 2015 pel que fa a la regulació de les retribucions al personal; així com en compliment de qualsevol altra normativa aplicable a aquesta Corporació.

INFORMO:

Primer.- CONCEPTE I CONTINGUT DEL PRESSUPOST:

D'acord amb l'article 162 TRHL, el pressupost constitueix l'expressió xifrada, conjunta i sistemàtica de les obligacions que com a màxim pot reconèixer l'entitat, i dels drets que es preveu liquidar durant l'exercici.

El Pressupost de l'Ajuntament d'Arenys de Munt per al 2014 ha d'estar integrat per l'estat de despeses i l'estat d'ingressos de l'Ajuntament, en compliment del que disposa l'article 8 del RD 500/90, així com la previsió d'ingressos i despeses de l'empresa municipal de capital íntegrament local GUSAM SA i el seu Programa d'actuació, inversió i finançament, així com l'estat de consolidació dels dos pressupostos. L'empresa municipal ALOC AMBIENTAL SL no ha presentat pressupost per a la seva aprovació al estar suspesa d'activitat.

Pel que fa al Pressupost estrictament de l'Ajuntament, l'expedient **conté tots els documents** que són preceptius segons el TRHL i va acompanyat de les Bases d'execució, el contingut del qual s'ajusta al que disposa l'article 9 del RD 500/90 i s'ajusta a la legalitat vigent, així com tots els documents requerits en els articles 149 LHL i 18 RD 500/90, que són els següents:

- Memòria del President
- Liquidació del Pressupost anterior i un avanç del corrent
- Annex del personal
- Annex d'Inversions
- Estat de consolidació
- Informe econòmic-financer

S'acompanya també l'Estat de previsió de moviments i situació del Deute i s'informa que l'avanç de la liquidació de l'exercici corrent engloba les dades del període que va entre gener i setembre (inclòs) del 2014.

I conté també el càlcul de l'objectiu d'estabilitat pressupostària derivat de la LO 2/2004 d'estabilitat pressupostària i sostenibilitat financera.



A J U N T A M E N T
d'ARENYS DE MUNT

Pel que fa al Pressupost de l'empresa municipal GUSAM SA, el seu estat d'ingressos i de despeses ha estat aprovat pel Consell d'Administració en data 25/09/14.

Pel que fa als documents facilitats per GUSAM són:

- Previsió de despeses i ingressos
- Memòria
- Programes anuals d'actuació, inversions i finançament (PAIF)

El seu contingut s'ajusta al TRLHL.

Així doncs, la sotassignant **conclou aquest apartat** dient que el contingut de l'expedient s'ajusta al que disposa el TRLHL en quant als documents que l'integren.

Segon.- TERMINI D'APROVACIÓ DEL PRESSUPOST:

L'expedient es porta a aprovació **sense complir els termini** que estableix l'art.168 TRHL segons el qual, l'empresa municipal havia de presentar el seu pressupost abans del **15 de setembre** a l'Ajuntament i aquest l'havia de remetre al Ple el Pressupost General abans del **15 de d'octubre**, per a la seva aprovació, esmena o devolució. Es produeix, doncs, una lleugera desviació respecte a les dates establertes, si bé s'observa una millora respecte a anys anteriors. Amb tot, vist que l'aprovació definitiva serà anterior al **31 de desembre**, es donarà compliment a l'apartat 2 de l'article 169 del mateix cos legal.

Tercer.- IMPORT AL QUE S'ELEVA EL PRESSUPOST:

S'informa que el pressupost no presenta dèficit. Pel que fa al pressupost municipal està anivellat, elevant-se l'estat de despeses i l'estat d'ingressos a 7.7813.316,41 euros. Pel que fa al pressupost de l'empresa, aquest presenta superàvit de 6.800,34 €, elevant-se les previsions de despesa a 1.564.144,08 € i les d'ingressos a 1.570.944,42 €.

El pressupost consolidat, una vegada deduïdes les transferències internes queda establert en la quantitat de 8.969.357,98 € pel que fa a la previsió de despeses, i de 8.976.158,32 € pel que fa a la previsió d'ingressos.

Quart.- SOBRE EL COMPLIMENT DELS REQUISITS DE LA LLEI ORGANICA 2/2012, D'ESTABILITAT PRESSUPOSTÀRIA:

S'integra a l'expedient del pressupost 2015, un document que conté l'anàlisi del compliment de l'objectiu d'estabilitat pressupostària, de l'endeutament i la regla de la despesa.

Com a **conclusió al present apartat**, s'informa que dels càlculs anteriors es desprèn que:

- S'assoleix l'objectiu d'estabilitat



A J U N T A M E N T
d'ARENYS DE MUNT

- La regla de la despesa es compleix, ja que el % obtingut no supera la taxa de referència aprovada per l'exercici.
- L'objectiu de deute per l'exercici està dins dels marges legals

Per tant, els controls de la llei orgànica 2/2012 es compleixen en el pressupost que es proposa aprovar per al 2015, considerant les dades contingudes en aquest expedient.

Cinquè- SOBRE EL COMPLIMENT DEL MARC PRESSUPOSTARI

S'informa que les previsions del Pressupost, tant l'estat d'ingressos com de despeses, s'han desviat de les previsions recollides en el Marc Pressupostari previst, amb una diferència global de - 413.031,93 €:

DESPESES	2015	previst MARC	DIFER
cap 1- PERSONAL	2.503.210,32		
cap 2 - BENS I SERVEIS	2.730.052,22		
cap 3 - FINANCERES	65.120,00		
cap 4 - TRASFERÈNCIES CORRENTS	794.388,76		
cap 5 - FONS DE CONTINGENCIA	118.180,61		
total corrent:	6.210.951,91	6.170.090,50	40.861,41
cap 6 - INVERSIONS	910.456,92	1.286.500,00	- 376.043,08
cap 7 - TRASFERÈNCIES CAPITAL	-	6.403,50	- 6.403,50
cap 8 - ACTIUS FINANCERS	-		
cap 9 - PASSIUS FINANCERS	691.907,58	763.354,34	- 71.446,76
total capital:	1.602.364,50		
TOTAL:	7.813.316,41	8.226.348,34	- 413.031,93

INGRESSOS	2015	previst	DIFER
cap 1- IMPOSTOS DIRECTES	3.525.480,00		
cap 2 - IMPOSTOS INDIRECTES	60.000,00		
cap 3 - TAXES, PP, ALTRES INGRESSOS	996.330,00		
CCEE	83.198,79	250.000,00	- 17.839,99
aprofitaments urbanístics	148.961,22		
cap 4 - TRASFERÈNCIES CORRENTS	2.187.335,49		
cap 5 - INGRESSOS PATRIMONIALS	124.000,00		
total corrent:	7.125.305,50	7.181.348,34	- 56.042,84
cap 6 - ALIENACIÓ D'INVERSIONS	-		
cap 7 - TRASFERÈNCIES CAPITAL	80.133,39	520.000,00	- 439.866,61
cap 8 - ACTIUS FINANCERS	-		
cap 9 - PASSIUS FINANCERS	607.877,52	525.000,00	- 82.877,52
total capital:	688.010,91	1.045.000,00	- 356.989,09
TOTAL:	7.813.316,41	8.226.348,34	- 413.031,93

La normativa actual no atribueix conseqüències al fet de desviar-se de les previsions del marc, demanant-ne únicament una explicació. Resumidament s'observa que les variacions venen enfocades segons la seva naturalesa en les següents, i motivades essencialment per variacions en les previsions d'inversió:

DESPESA:

despesa ordinària (inclosa despesa financera): +40.861,41 - 71.776,76 = - 36.988,85 €.

despesa capital (exclosa despesa financera): -413.031,93 - (- 36.988,85) = - 376.043,08 €.



A J U N T A M E N T
d'ARENYS DE MUNT

INGRESSOS:

ingressos ordinaris: -38.202,85 €.

Ingressos capital: - 374.829,08 €.

Cal tenir en compte que el Marc pressupostari es va aprovar el passat mes de març, pel que les desviacions són raonables.

Sisè.- ANÀLISI DE LES PREVISIONS DE L'ESTAT D'INGRESSOS I DESPESES:

Respecte a la valoració de l'adequació i suficiència de les previsions i consignacions fetes en l'estat d'ingressos i despeses del pressupost, s'informa del següent:

- comparatiu amb 2014:

L'elaboració del pressupost ha de prendre com a referència les dades contingudes en la liquidació del pressupost anterior i en l'avanç de la liquidació del corrent.

Per al 2015 s'han previst els ingressos amb aproximació a un criteri de meritament i s'ha previst la creació d'un fons de contingència.

Les dades resumides per capítol són:

DESPESES	TOTAL PRESSUP			corrent		
	2014	2015	% difer	2014	2015	% difer
cap 1 - PERSONAL	2.429.081,88	2.503.210,32	3,1%	2.429.081,88	2.503.210,32	3,1%
cap 2 - BENS I SERVEIS	2.612.190,22	2.730.052,22	4,5%	2.612.190,22	2.730.052,22	4,5%
cap 3 - FINANCERES	61.774,76	65.120,00	5,4%	61.774,76	65.120,00	5,4%
cap 4 - TRASFERÈNCIES CORRENTS	797.813,10	794.388,76	-0,4%	797.813,10	794.388,76	-0,4%
cap 5 - FONS DE CONTINGÈNCIA		118.180,61			118.180,61	
total corrent:	5.900.859,96	6.210.951,91	5,3%	5.900.859,96	6.210.951,91	5,3%
cap 6 - INVERSIONS	1.994.916,10	910.456,92	-54,4%			
cap 7 - TRASFERÈNCIES CAPITAL	6.403,50	-		6.403,50	-	
cap 8 - ACTIUS FINANCERS	-	-		-	-	
cap 9 - PASSIUS FINANCERS	865.150,00	691.907,58	-20,0%	865.150,00	691.907,58	-20,0%
total capital:	2.866.469,60	1.602.364,50	-44,1%	871.553,50	691.907,58	-20,6%
TOTAL:	8.767.329,56	7.813.316,41	-10,9%	6.772.413,46	6.902.859,49	1,9%

INGRESSOS	2014	2014	% difer	2014	2014	% difer
cap 1 - IMPOSTOS DIRECTES	3.356.861,80	3.525.480,00	5,0%	3.356.861,80	3.525.480,00	5,0%
cap 2 - IMPOSTOS INDIRECTES	60.536,00	60.000,00	-0,9%	60.536,00	60.000,00	-0,9%
cap 3 - TAXES, PP, ALTRES INGRESSOS	1.028.083,85	996.330,00	-3,1%	1.028.083,85	996.330,00	-3,1%
CCEE	392.958,00	83.198,79	-78,6%			
aprofitaments urbanístics		148.961,22	0,0%			
cap 4 - TRASFERÈNCIES CORRENTS	2.188.421,91	2.187.335,49	0,0%	2.188.421,91	2.187.335,49	0,0%
cap 5 - INGRESSOS PATRIMONIALS	134.092,90	124.000,00	-7,5%	134.092,90	124.000,00	-7,5%
total corrent:	7.160.954,46	7.126.305,50	-0,5%	6.767.996,46	6.893.145,49	1,8%
cap 6 - ALIENACIÓ D'INVERSIONS	-	-		-	-	
cap 7 - TRASFERÈNCIES CAPITAL	1.007.423,00	80.133,39	-92,0%	15.917,00	16.214,00	1,9%
cap 8 - ACTIUS FINANCERS	-	-		-	-	
cap 9 - PASSIUS FINANCERS	598.952,10	607.877,52	1,5%			
total capital:	1.606.375,10	688.010,91	-57,2%	15.917,00	16.214,00	1,9%
TOTAL:	8.767.329,56	7.813.316,41	-10,9%	6.783.913,46	6.909.359,49	1,8%

DIFERENCIA INGR/DESP. (+/-)	-	-	DIFER.	11.500,00	6.500,00	DIFERENCIA (finanç.inversions)
-----------------------------	---	---	--------	-----------	----------	--------------------------------



A J U N T A M E N T
d'ARENYS DE MUNT

S'observa que de forma global el pressupost es redueix un - 10,9 %, si bé el pressupost ordinari tant d'ingressos com de despesa, i incloses les despeses financeres, augmenta un 1,8% (*en ingressos, un cop descomptada la previsió de contribucions especials i de l'aprofitament mig urbanístic que s'ubiquen en el capítol 3, per valor de 83.198,79 i 148.961,22 euros*).

- Estat de despeses:

S'informa, amb caràcter general, que s'ha previst consignació suficient per atendre les despeses formalment compromeses.

En relació a les despeses de personal (capítol 1), s'informa que s'ha tingut en compte el que disposa el projecte de Llei de Pressupostos Generals de l'Estat per al 2015 pel que fa al no augment de les retribucions. En la Memòria d'Alcaldia s'explica la creació de noves places; per a la seva provisió caldrà sotmetre's a les disposicions legalment aplicables tenint en compte també els restriccions existents i les justificacions necessàries.

Respecte als complements addicionals que l'art. 32 de les Bases d'Execució d'aquest pressupost preveu abonar als treballadors a qui se'ls assigni tasques de coordinació o major responsabilitat en el seu lloc de treball, o una ampliació de jornada (Jornada partida o Perllongació de jornada) en els termes que preveu el Conveni de Laborals i l'Acord de Funcionaris, tots ells recollits en les aplicacions de capítol 1 relacionades en el quadre anterior, s'informa (al igual que es ve fent en els pressupostos d' exercicis anteriors) que no s'ajustarien al que disposa la Llei de pressupostos de l'Estat per al 2014 ni el projecte de llei per al 2015, remetent-me al que ja vaig informar en aquell moment, i que es resumeix en el fet de que l'esmentada llei no preveu que s'abonin més "complements" que el de Destí i l'Específic, i la Productivitat.; per tant, aquests imports regulats en l'art. 32 BEP haurien de formar part del perfil del lloc de treball i incloure's en el seu específic, o bé, si es tracta d'actuacions de caràcter temporal, haurien d'abonar-se sota el concepte de productivitat. Segons la Memòria d'Alcaldia que acompanyava el pressupost per al 2013 es preveia que es duria a terme una revisió de la relació dels llocs de treball i nova valoració dels llocs; no obstant això, a la data actual no s'ha aprovat cap d'aquests tràmits. La Memòria per al pressupost 2015 novament planteja la revisió parcial de la relació dels llocs de treball i nova valoració; caldrà, doncs, aprofitar aquell moment, quan es realitzi, per regularitzar la situació de les perllongacions de jornada, les jornades partides i els complements per tasques de coordinació.

Per tot l'exposat, **es conclou aquest apartat** informant que s'ha previst consignació **suficient per atendre les despeses formalment compromeses**. Pel que fa als complements addicional establerts en les Bases d'Execució a favor del personal, s'informa que **s'haurien d'ajustar** al que determina l'actual Llei de pressupostos de l'Estat per al 2014 i el projecte de llei per al 2015.

- Estat d'ingressos:

En l'Estudi Econòmic-financer ja s'han exposat els criteris que s'han tingut realment en compte a l'hora de valoració els ingressos per al 2015.



A J U N T A M E N T
d'ARENYS DE MUNT

Es conclou aquest apartat dient que les previsions d'ingressos s'ajusten a criteris raonables.

Setè- OBSERVACIONS SOBRE LES PREVISIONS DE L'EMPRESA GUSAM:

Pel que fa a les previsions contingudes en el pressupost de l'empresa municipal, la sotassignant formula les següents observacions:

• **Cicle integral de l'aigua:**

- es preveu una disminució tant d'ingressos com de despeses del servei, per l'adequació de dades reals respecte a l'any 2014.
- una reducció del 13% en compra d'aigua atesa la millora en el rendiment de la xarxa, reducció del consum i bon aprofitament de les captacions pròpies.
- un augment de la despesa en telefonia que fins a l'any anterior assumia l'Ajuntament i ara assumeix la societat.
- la incorporació d'una previsió de 3.000 € destinada a Fons social.
- la previsió d'una reducció dels ingressos en un 1,8% calculats segons la tarifa vigent i amb les dades obtingudes en els 4 darrers trimestres.
- es preveu la congelació de les retribucions al personal.
- es preveu la realització d'inversions; cal tenir en compte, però, que les inversions hauran de ser aprovades pel Ple, que és a qui li correspon la decisió de les obres a realitzar així com quin ha de ser el seu finançament, mitjançant l'aprovació d'una addenda al document marc. En els informes d'intervenció elaborats en els pressupostos anteriors ja s'informava en aquests mateixos termes. S'insisteix novament en el compliment d'aquest tràmit previst en el contracte programa del servei.
- es preveu un resultat positiu en 38.863,29 €.

• **Deixalleria:**

- es preveu un augment de les despeses per retribucions al personal per l'actualització de les taules salarials segons el conveni vigent, però ja s'exposa en la Memòria sempre que la llei ho permeti. Cal tenir en compte, doncs, que el projecte de LPGE per al 2015 no permet aquest increment.
- es preveu una reducció de la despesa destinada al manteniment del programari un cop fetes les modificacions més costoses del programa informàtic.
- un increment de la despesa en telefonia explicat en el punt anterior del cicle integral de l'aigua.
- no es preveuen variacions en els ingressos. S'exposa en la Memòria de seu pressupost que no s'ha portat a terme fins a l'agost del 2014 la reducció de preus públics per a usuaris comercials acordada pels 3 ajuntaments.
- es preveu un benefici de l'activitat en 6.734,56 €.
- que segons el conveni de delegació de competències realitzat per Arenys de Mar i Sant Iscle de Vallalta en favor d'Arenys de Munt per la prestació d'aquest servei es preveu que *"les previsions econòmiques de cada exercici es revisaran anualment mitjançant l'elaboració del corresponent pressupost, el qual haurà de rebre l'aprovació de la Comissió de Seguiment, tal i com es determina a l'apartat XII del present conveni. La revisió es farà en funció de les variacions en els costos i ingressos, i en funció de les variacions introduïdes en la prestació dels treballs a executar."*



A J U N T A M E N T
d'ARENYS DE MUNT

S'informa que, tot i que en l'expedient no s'ha fet constar l'aprovació del pressupost per part de l'esmentada Comissió, la Gerència de GUSAM ha fet saber a aquesta intervenció que en data 09/09/14 es va aprovar el pressupost de la deixalleria per al 2015.

• **Escola bressol:**

- s'observa que el pressupost d'ingressos s'ha reduït un 12% respecte a l'any 2014. No obstant això, explica la Memòria de GUSAM que el nombre d'alumnes és inferior al previst en 14 alumnes. Per tal de mantenir l'equilibri s'ha reduït el personal administratiu de l'escola, fent que personal de GUSAM es desplaci a l'escola per a realitzar aquestes tasques augment així les despeses de personal indirecte. Així mateix, les previsions responen al pressupost ja presentat i informat favorablement per aquest ajuntament.
- es preveu un augment de la despesa en el servei de càtering atesa l'estimació superior de demanda del servei.
- es preveu un augment de la despesa de subministraments per adequar-la a dades reals obtingudes en el darrer exercici.
- el resultat previst per a aquest servei es d'equilibri entre despeses i ingressos.
- que segons l'encàrrec realitzat en el seu moment, s'ha de creat una Comissió de seguiment del servei amb competències per, entre altres funcions, realitzar les següents:
 - *valorar i proposar a l'Ajuntament els possibles canvis en el servei que hagin de suposar una major despesa a la inicialment prevista*
 - *donar el vist-i-plau a la Memòria anual que GUSAM presenti i a la liquidació final del curs que se'n derivi, amb caràcter previ a l'aprovació per part de l'Ajuntament*
 - *donar el vist-i-plau a la proposta de pressupost que per cada curs elabori GUSAM per a la seva aprovació per part de l'Ajuntament.*
 - *valorar qualsevol situació extraordinària que es produeixi i elevar a l'Ajuntament o a GUSAM quantes propostes consideri oportú.*

S'informa que, si bé no consta a l'expedient, aquesta intervenció ha tingut coneixement a través de la Gerència de GUSAM de que l'esmentada Comissió en data 09/09/14 va donar el vist-i-plau al pressupost que l'empresa presenta a aprovació.

• **Neteja d'edificis municipals:**

- No s'observen canvis a nivell de xifres i es manté igual que a l'any 2014.
- En quan a despeses s'han actualitzat a les dades reals obtingudes durant el darrer any 2014.
- S'informa que, si bé no consta a l'expedient, aquesta intervenció ha tingut coneixement a través de la Gerència de GUSAM de que la Comissió de Seguiment del servei en data 21/08/14 va donar el vist-i-plau al pressupost que l'empresa presenta a aprovació.

• **Altres:**

- No s'ha previst cap subvenció de l'ajuntament a GUSAM, més enllà de les aportacions que financen els diferents serveis esmentats.



A J U N T A M E N T
d'ARENYS DE MUNT

Vuitè.- INFORME PARTICULAR SOBRE ALTRES PUNTS:

- **regulació dels pagaments a justificar en l'article 36 de les Bases d'Execució del pressupost:**

En relació a l'esmentat article i en compliment al que disposa l'art. 190 del TRLHL, s'informa que el seu contingut s'ajusta a la normativa vigent.

Novè.- COMPETÈNCIA I PROCEDIMENT PER L'APROVACIÓ DEL PRESSUPOST:

La competència per aprovar el Pressupost correspon al **Ple** de la Corporació, per majoria simple, en compliment del que disposa l'art. 168 TRHL. Un cop aprovat inicialment haurà d'estar en **exposició pública** durant el termini de quinze dies hàbils per poder-hi fer reclamacions. Transcorregut aquest, si no es produeixen reclamacions en contra, entrarà en vigor en l'exercici al qual es refereix, d'acord amb l'article 169 del TRHL.

Desè.- CONCLUSIÓ FINAL

Per tot l'exposat, s'informa en conformitat el Pressupost General de l'Ajuntament d'Arenys de Munt per al 2015 en tant que el projecte de pressupost per al 2015 de l'Ajuntament d'Arenys de Munt s'ajusta essencialment a la legalitat.

La Interventora,

Neus Gironès i Biarnès

Arenys de Munt, a 10 d'octubre de 2014

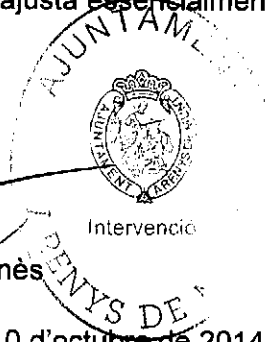



A J U N T A M E N T

d'ARENYS DE MUNT

INFORME D'INTERVENCIÓ NÚMERO 080/14

ASSUMPTE: INFORME SOBRE EL PRESSUPOST MUNICIPAL 2015

En compliment del que disposa l'article 168 del RDL 2/2004 pel que s'aprova el Text Refós de la Llei Reguladora de les Hisendes Locals (TRHL); l'article 18.4 del RD. 500/1990, de 20 d'abril; la Llei orgànica 2/2012 de 27 de abril, de Estabilitat Pressupostària i Sostenibilitat Financera (LOEPSF); l'Ordre HAP/2105/2012, d'1 d'octubre, per la que es desenvolupen les obligacions de subministrament d'informació previstes en la LOEPSF; l'Ordre EHA/3565/2008 de 3 de desembre, per la que s'aprova l'estructura dels pressupostos de les entitats locals; el projecte de Llei de Pressupostos Generals de l'Estat per al 2015 pel que fa a la regulació de les retribucions al personal; així com en compliment de qualsevol altra normativa aplicable a aquesta Corporació.

INFORMO:

Primer.- CONCEPTE I CONTINGUT DEL PRESSUPOST:

D'acord amb l'article 162 TRHL, el pressupost constitueix l'expressió xifrada, conjunta i sistemàtica de les obligacions que com a màxim pot reconèixer l'entitat, i dels drets que es preveu liquidar durant l'exercici.

El Pressupost de l'Ajuntament d'Arenys de Munt per al 2014 ha d'estar integrat per l'estat de despeses i l'estat d'ingressos de l'Ajuntament, en compliment del que disposa l'article 8 del RD 500/90, així com la previsió d'ingressos i despeses de l'empresa municipal de capital íntegrament local GUSAM SA i el seu Programa d'actuació, inversió i finançament, així com l'estat de consolidació dels dos pressupostos. L'empresa municipal ALOC AMBIENTAL SL no ha presentat pressupost per a la seva aprovació al estar suspesa d'activitat.

Pel que fa al Pressupost estrictament de l'Ajuntament, l'expedient **conté tots els documents** que són preceptius segons el TRHL i va acompanyat de les Bases d'execució, el contingut del qual s'ajusta al que disposa l'article 9 del RD 500/90 i s'ajusta a la legalitat vigent, així com tots els documents requerits en els articles 149 LHL i 18 RD 500/90, que són els següents:

- Memòria del President
- Liquidació del Pressupost anterior i un avanç del corrent
- Annex del personal
- Annex d'Inversions
- Estat de consolidació
- Informe econòmic-financer

S'acompanya també l'Estat de previsió de moviments i situació del Deute i s'informa que l'avanç de la liquidació de l'exercici corrent engloba les dades del període que va entre gener i setembre (inclòs) del 2014.

l conté també el càlcul de l'objectiu d'estabilitat pressupostària derivat de la LO 2/2004 d'estabilitat pressupostària i sostenibilitat financera.



A J U N T A M E N T
d'ARENYS DE MUNT

Pel que fa al Pressupost de l'empresa municipal GUSAM SA, el seu estat d'ingressos i de despeses ha estat aprovat pel Consell d'Administració en data 25/09/14.

Pel que fa als documents facilitats per GUSAM són:

- Previsió de despeses i ingressos
- Memòria
- Programes anuals d'actuació, inversions i finançament (PAIF)

El seu contingut s'ajusta al TRLHL.

Així doncs, la sotasignat **conclou aquest apartat** dient que el contingut de l'expedient s'ajusta al que disposa el TRLHL en quant als documents que l'integren.

Segon.- TERMINI D'APROVACIÓ DEL PRESSUPOST:

L'expedient es porta a aprovació **sense complir els termini** que estableix l'art.168 TRHL segons el qual, l'empresa municipal havia de presentar el seu pressupost abans del **15 de setembre** a l'Ajuntament i aquest l'havia de remetre al Ple el Pressupost General abans del **15 de d'octubre**, per a la seva aprovació, esmena o devolució. Es produeix, doncs, una lleugera desviació respecte a les dates establertes, si bé s'observa una millora respecte a anys anteriors. Amb tot, vist que l'aprovació definitiva serà anterior al **31 de desembre**, es donarà compliment a l'apartat 2 de l'article 169 del mateix cos legal.

Tercer.- IMPORT AL QUE S'ELEVA EL PRESSUPOST:

S'informa que el pressupost no presenta dèficit. Pel que fa al pressupost municipal està anivellat, elevant-se l'estat de despeses i l'estat d'ingressos a 7.7813.316,41 euros. Pel que fa al pressupost de l'empresa, aquest presenta superàvit de 6.800,34 €, elevant-se les previsions de despesa a 1.564.144,08 € i les d'ingressos a 1.570.944,42 €.

El pressupost consolidat, una vegada deduïdes les transferències internes queda establert en la quantitat de 8.969.357,98 € pel que fa a la previsió de despeses, i de 8.976.158,32 € pel que fa a la previsió d'ingressos.

Quart.- SOBRE EL COMPLIMENT DELS REQUISITS DE LA LLEI ORGANICA 2/2012, D'ESTABILITAT PRESSUPOSTÀRIA:

S'integra a l'expedient del pressupost 2015, un document que conté l'anàlisi del compliment de l'objectiu d'estabilitat pressupostària, de l'endeutament i la regla de la despesa.

Com a **conclusió al present apartat**, s'informa que dels càlculs anteriors es desprèn que:

- S'assoleix l'objectiu d'estabilitat



A J U N T A M E N T
d'ARENYS DE MUNT

- La regla de la despesa es compleix, ja que el % obtingut no supera la taxa de referència aprovada per l'exercici.
- L'objectiu de deute per l'exercici està dins dels marges legals

Per tant, els controls de la llei orgànica 2/2012 es compleixen en el pressupost que es proposa aprovar per al 2015, considerant les dades contingudes en aquest expedient.

Cinquè- SOBRE EL COMPLIMENT DEL MARC PRESSUPOSTARI

S'informa que les previsions del Pressupost, tant l'estat d'ingressos com de despeses, s'han desviat de les previsions recollides en el Marc Pressupostari previst, amb una diferència global de - 413.031,93 €:

DESPESES	2015	previst MARC	DIFER
cap 1- PERSONAL	2.503.210,32		
cap 2 - BENS I SERVEIS	2.730.052,22		
cap 3 - FINANCERES	65.120,00		
cap 4 - TRASFERÈNCIES CORRENTS	794.388,76		
cap 5 - FONS DE CONTINGENCIA	118.180,61		
total corrent:	6.210.951,91	6.170.090,50	40.861,41
cap 6 - INVERSIONS	910.456,92	1.286.500,00	- 376.043,08
cap 7 - TRASFERÈNCIES CAPITAL	-	6.403,50	- 6.403,50
cap 8 - ACTIUS FINANCERS	-		
cap 9 - PASSIUS FINANCERS	691.907,58	763.354,34	- 71.446,76
total capital:	1.602.364,50		
TOTAL:	7.813.316,41	8.226.348,34	- 413.031,93

INGRESSOS	2015	previst	DIFER
cap 1- IMPOSTOS DIRECTES	3.525.480,00		
cap 2 - IMPOSTOS INDIRECTES	60.000,00		
cap 3 - TAXES, PP, ALTRES INGRESSOS	996.330,00		
CCEE	83.198,79	250.000,00	- 17.839,99
aprofitaments urbanístics	148.961,22		
cap 4 - TRASFERÈNCIES CORRENTS	2.187.335,49		
cap 5 - INGRESSOS PATRIMONIALS	124.000,00		
total corrent:	7.125.305,50	7.181.348,34	- 56.042,84
cap 6 - ALIENACIÓ D'INVERSIONS	-		
cap 7 - TRASFERÈNCIES CAPITAL	80.133,39	520.000,00	- 439.866,61
cap 8 - ACTIUS FINANCERS	-		
cap 9 - PASSIUS FINANCERS	607.877,52	525.000,00	82.877,52
total capital:	688.010,91	1.045.000,00	- 356.989,09
TOTAL:	7.813.316,41	8.226.348,34	- 413.031,93

La normativa actual no atribueix conseqüències al fet de desviar-se de les previsions del marc, demanant-ne únicament una explicació. Resumidament s'observa que les variacions venen enfocades segons la seva naturalesa en les següents, i motivades essencialment per variacions en les previsions d'inversió:

DESPESA:

despesa ordinària (inclosa despesa financera): +40.861,41 – 71.776,76 = - 36.988,85 €.

despesa capital (exclosa despesa financera): -413.031,93 – (- 36.988,85) = - 376.043,08 €.



A J U N T A M E N T
d'ARENYS DE MUNT

INGRESSOS:

ingressos ordinaris: -38.202,85 €.

Ingressos capital: - 374.829,08 €.

Cal tenir en compte que el Marc pressupostari es va aprovar el passat mes de març, pel que les desviacions són raonables.

Sisè.- ANÀLISI DE LES PREVISIONS DE L'ESTAT D'INGRESSOS I DESPESES:

Respecte a la valoració de l'adequació i suficiència de les previsions i consignacions fetes en l'estat d'ingressos i despeses del pressupost, s'informa del següent:

- comparatiu amb 2014:

L'elaboració del pressupost ha de prendre com a referència les dades contingudes en la liquidació del pressupost anterior i en l'avanç de la liquidació del corrent.

Per al 2015 s'han previst els ingressos amb aproximació a un criteri de meritament i s'ha previst la creació d'un fons de contingència.

Les dades resumides per capítol són:

DESPESES	TOTAL PRESSUP			corrent		
	2014	2015	% difer	2014	2015	% difer
cap 1 - PERSONAL	2.429.081,88	2.503.210,32	3,1%	2.429.081,88	2.503.210,32	3,1%
cap 2 - BENS I SERVEIS	2.612.190,22	2.730.052,22	4,5%	2.612.190,22	2.730.052,22	4,5%
cap 3 - FINANCERES	61.774,76	65.120,00	5,4%	61.774,76	65.120,00	5,4%
cap 4 - TRASFERÈNCIES CORRENTS	797.813,10	794.388,76	-0,4%	797.813,10	794.388,76	-0,4%
cap 5 - FONS DE CONTINGENCIA		118.180,61			118.180,61	
total corrent:	5.900.859,96	6.210.951,91	5,3%	5.900.859,96	6.210.951,91	5,3%
cap 6 - INVERSIONS	1.994.916,10	910.456,92	-54,4%			
cap 7 - TRASFERÈNCIES CAPITAL	6.403,50	-		6.403,50		
cap 8 - ACTIUS FINANCERS	-	-				
cap 9 - PASSIUS FINANCERS	865.150,00	691.907,58	-20,0%	865.150,00	691.907,58	-20,0%
total capital:	2.866.469,60	1.602.364,50	-44,1%	871.553,50	691.907,58	-20,6%
TOTAL:	8.767.329,56	7.813.316,41	-10,9%	6.772.413,46	6.902.859,49	1,9%

INGRESSOS	2014	2014	% difer	2014	2014	% difer
cap 1 - IMPOSTOS DIRECTES	3.356.861,80	3.525.480,00	5,0%	3.356.861,80	3.525.480,00	5,0%
cap 2 - IMPOSTOS INDIRECTES	60.536,00	60.000,00	-0,9%	60.536,00	60.000,00	-0,9%
cap 3 - TAXES, PP, ALTRES INGRESSOS	1.028.083,85	996.330,00	-3,1%	1.028.083,85	996.330,00	-3,1%
CCEE	392.958,00	83.198,79	-78,8%			
aprofitaments urbanístics		148.961,22	0,0%			
cap 4 - TRASFERÈNCIES CORRENTS	2.188.421,91	2.187.335,49	0,0%	2.188.421,91	2.187.335,49	0,0%
cap 5 - INGRESSOS PATRIMONIALS	134.092,90	124.000,00	-7,5%	134.092,90	124.000,00	-7,5%
total corrent:	7.160.954,46	7.125.305,50	-0,5%	6.767.996,46	6.893.145,49	1,8%
cap 6 - ALIENACIÓ D'INVERSIONS	-	-				
cap 7 - TRASFERÈNCIES CAPITAL	1.007.423,00	80.133,39	-92,0%	15.917,00	16.214,00	1,9%
cap 8 - ACTIUS FINANCERS	-	-				
cap 9 - PASSIUS FINANCERS	598.952,10	607.877,52	1,5%			
total capital:	1.606.375,10	688.010,91	-57,2%	15.917,00	16.214,00	1,9%
TOTAL:	8.767.329,56	7.813.316,41	-10,9%	6.783.913,46	6.909.359,49	1,8%

DIFERENCIA INGR/DESP. (+/-)	-	-	DIFER.	11.500,00	6.500,00	DIFERENCIA (finanç.inversions)
-----------------------------	---	---	--------	-----------	----------	--------------------------------



A J U N T A M E N T
d'ARENYS DE MUNT

S'observa que de forma global el pressupost es redueix un – 10,9 %, si bé el pressupost ordinari tant d'ingressos com de despesa, i incloses les despeses financeres, augmenta un 1,8% (*en ingressos, un cop descomptada la previsió de contribucions especials i de l'aprofitament mig urbanístic que s'ubiquen en el capítol 3, per valor de 83.198,79 i 148.961,22 euros*).

- Estat de despeses:

S'informa, amb caràcter general, que s'ha previst consignació suficient per atendre les despeses formalment compromeses.

En relació a les despeses de personal (capítol 1), s'informa que s'ha tingut en compte el que disposa el projecte de Llei de Pressupostos Generals de l'Estat per al 2015 pel que fa al no augment de les retribucions. En la Memòria d'Alcaldia s'explica la creació de noves places; per a la seva provisió caldrà sotmetre's a les disposicions legalment aplicables tenint en compte també els restriccions existents i les justificacions necessàries.

Respecte als complements addicionals que l'art. 32 de les Bases d'Execució d'aquest pressupost preveu abonar als treballadors a qui se'ls assigni tasques de coordinació o major responsabilitat en el seu lloc de treball, o una ampliació de jornada (Jornada partida o Perllongació de jornada) en els termes que preveu el Conveni de Laborals i l'Acord de Funcionaris, tots ells recollits en les aplicacions de capítol 1 relacionades en el quadre anterior, s'informa (al igual que es ve fent en els pressupostos d' exercicis anteriors) que no s'ajustarien al que disposa la Llei de pressupostos de l'Estat per al 2014 ni el projecte de llei per al 2015, remetent-me al que ja vaig informar en aquell moment, i que es resumeix en el fet de que l'esmentada llei no preveu que s'abonin més "complements" que el de Destí i l'Específic, i la Productivitat.; per tant, aquests imports regulats en l'art. 32 BEP haurien de formar part del perfil del lloc de treball i incloure's en el seu específic, o bé, si es tracta d'actuacions de caràcter temporal, haurien d'abonar-se sota el concepte de productivitat. Segons la Memòria d'Alcaldia que acompanyava el pressupost per al 2013 es preveia que es duria a terme una revisió de la relació dels llocs de treball i nova valoració dels llocs; no obstant això, a la data actual no s'ha aprovat cap d'aquests tràmits. La Memòria per al pressupost 2015 novament planteja la revisió parcial de la relació dels llocs de treball i nova valoració; caldrà, doncs, aprofitar aquell moment, quan es realitzi, per regularitzar la situació de les perllongacions de jornada, les jornades partides i els complements per tasques de coordinació.

Per tot l'exposat, **es conclou aquest apartat** informant que s'ha previst consignació **suficient per atendre les despeses formalment compromeses**. Pel que fa als complements addicional establerts en les Bases d'Execució a favor del personal, s'informa que **s'haurien d'ajustar** al que determina l'actual Llei de pressupostos de l'Estat per al 2014 i el projecte de llei per al 2015.

- Estat d'ingressos:

En l'Estudi Econòmic-financer ja s'han exposat els criteris que s'han tingut realment en compte a l'hora de valoració els ingressos per al 2015.



A J U N T A M E N T
d'ARENYS DE MUNT

Es **conclou** aquest apartat dient que les previsió d'ingressos s'ajusten a criteris raonables.

Setè- OBSERVACIONS SOBRE LES PREVISIONS DE L'EMPRESA GUSAM:

Pel que fa a les previsions contingudes en el pressupost de l'empresa municipal, la sotasantant formula les següents observacions:

• **Cicle integral de l'aigua:**

- es preveu una disminució tant d'ingressos com de despeses del servei, per l'adequació de dades reals respecte a l'any 2014.
- una reducció del 13% en compra d'aigua atesa la millora en el rendiment de la xarxa, reducció del consum i bon aprofitament de les captacions pròpies.
- un augment de la despesa en telefonia que fins a l'any anterior assumia l'Ajuntament i ara assumeix la societat.
- la incorporació d'una previsió de 3.000 € destinada a Fons social.
- la previsió d'una reducció dels ingressos en un 1,8% calculats segons la tarifa vigent i amb les dades obtingudes en els 4 darrers trimestres.
- es preveu la congelació de les retribucions al personal.
- es preveu la realització d'inversions; cal tenir en compte, però, que les inversions hauran de ser aprovades pel Ple, que és a qui li correspon la decisió de les obres a realitzar així com quin ha de ser el seu finançament, mitjançant l'aprovació d'una addenda al document marc. En els informes d'intervenció elaborats en els pressupostos anteriors ja s'informava en aquests mateixos termes. S'insisteix novament en el compliment d'aquest tràmit previst en el contracte programa del servei.
- es preveu un resultat positiu en 38.863,29 €.

• **Deixalleria:**

- es preveu un augment de les despeses per retribucions al personal per l'actualització de les taules salarials segons el conveni vigent, però ja s'exposa en la Memòria sempre que la llei ho permeti. Cal tenir en compte, doncs, que el projecte de LPGE per al 2015 no permet aquest increment.
- es preveu una reducció de la despesa destinada al manteniment del programari un cop fetes les modificacions més costoses del programa informàtic.
- un increment de la despesa en telefonia explicat en el punt anterior del cicle integral de l'aigua.
- no es preveuen variacions en els ingressos. S'exposa en la Memòria de seu pressupost que no s'ha portat a terme fins a l'agost del 2014 la reducció de preus públics per a usuaris comercials acordada pels 3 ajuntaments.
- es preveu un benefici de l'activitat en 6.734,56 €.
- que segons el conveni de delegació de competències realitzat per Arenys de Mar i Sant Iscle de Vallalta en favor d'Arenys de Munt per la prestació d'aquest servei es preveu que *"les previsions econòmiques de cada exercici es revisaran anualment mitjançant l'elaboració del corresponent pressupost, el qual haurà de rebre l'aprovació de la Comissió de Seguiment, tal i com es determina a l'apartat XII del present conveni. La revisió es farà en funció de les variacions en els costos i ingressos, i en funció de les variacions introduïdes en la prestació dels treballs a executar."*



A J U N T A M E N T
d'ARENYS DE MUNT

S'informa que, tot i que en l'expedient no s'ha fet constar l'aprovació del pressupost per part de l'esmentada Comissió, la Gerència de GUSAM ha fet saber a aquesta intervenció que en data 09/09/14 es va aprovar el pressupost de la deixalleria per al 2015.

• **Escola bressol:**

- s'observa que el pressupost d'ingressos s'ha reduït un 12% respecte a l'any 2014. No obstant això, explica la Memòria de GUSAM que el nombre d'alumnes és inferior al previst en 14 alumnes. Per tal de mantenir l'equilibri s'ha reduït el personal administratiu de l'escola, fent que personal de GUSAM es desplaci a l'escola per a realitzar aquestes tasques augment així les despeses de personal indirecte. Així mateix, les previsions responen al pressupost ja presentat i informat favorablement per aquest ajuntament.
- es preveu un augment de la despesa en el servei de càtering atesa l'estimació superior de demanda del servei.
- es preveu un augment de la despesa de subministraments per adequar-la a dades reals obtingudes en el darrer exercici.
- el resultat previst per a aquest servei es d'equilibri entre despeses i ingressos.
- que segons l'encàrrec realitzat en el seu moment, s'ha de creat una Comissió de seguiment del servei amb competències per, entre altres funcions, realitzar les següents:
 - *valorar i proposar a l'Ajuntament els possibles canvis en el servei que hagin de suposar una major despesa a la inicialment prevista*
 - *donar el vist-i-plau a la Memòria anual que GUSAM presenti i a la liquidació final del curs que se'n derivi, amb caràcter previ a l'aprovació per part de l'Ajuntament*
 - *donar el vist-i-plau a la proposta de pressupost que per cada curs elabori GUSAM per a la seva aprovació per part de l'Ajuntament.*
 - *valorar qualsevol situació extraordinària que es produeixi i elevar a l'Ajuntament o a GUSAM quantes propostes consideri oportú.*

S'informa que, si bé no consta a l'expedient, aquesta intervenció ha tingut coneixement a través de la Gerència de GUSAM de que l'esmentada Comissió en data 09/09/14 va donar el vist-i-plau al pressupost que l'empresa presenta a aprovació.

• **Neteja d'edificis municipals:**

- No s'observen canvis a nivell de xifres i es manté igual que a l'any 2014.
- En quan a despeses s'han actualitzat a les dades reals obtingudes durant el darrer any 2014.
- S'informa que, si bé no consta a l'expedient, aquesta intervenció ha tingut coneixement a través de la Gerència de GUSAM de que la Comissió de Seguiment del servei en data 21/08/14 va donar el vist-i-plau al pressupost que l'empresa presenta a aprovació.

• **Altres:**

- No s'ha previst cap subvenció de l'ajuntament a GUSAM, més enllà de les aportacions que financen els diferents serveis esmentats.



A J U N T A M E N T
d'ARENYS DE MUNT

Vuitè.- INFORME PARTICULAR SOBRE ALTRES PUNTS:

- **regulació dels pagaments a justificar en l'article 36 de les Bases d'Execució del pressupost:**

En relació a l'esmentat article i en compliment al que disposa l'art. 190 del TRLHL, s'informa que el seu contingut s'ajusta a la normativa vigent.

Novè.- COMPETÈNCIA I PROCEDIMENT PER L'APROVACIÓ DEL PRESSUPOST:

La competència per aprovar el Pressupost correspon al **Ple** de la Corporació, per majoria simple, en compliment del que disposa l'art. 168 TRHL. Un cop aprovat inicialment haurà d'estar en **exposició pública** durant el termini de quinze dies hàbils per poder-hi fer reclamacions. Transcorregut aquest, si no es produeixen reclamacions en contra, entrarà en vigor en l'exercici al qual es refereix, d'acord amb l'article 169 del TRHL.

Desè.- CONCLUSIÓ FINAL

Per tot l'exposat, s'informa en conformitat el Pressupost General de l'Ajuntament d'Arenys de Munt per al 2015 en tant que el projecte de pressupost per al 2015 de l'Ajuntament d'Arenys de Munt s'ajusta essencialment a la legalitat.

La Interventora,

Neus Gironès i Biarnès

Arenys de Munt, a 10 d'octubre de 2014



A J U N T A M E N T
d'ARENYS DE MUNT



A J U N T A M E N T
d'ARENYS DE MUNT

CÀLCULS SOBRE EL COMPLIMENT DELS REQUISITS DE LA LLEI ORGÀNICA 2/2012, D'ESTABILITAT PRESSUPOSTÀRIA I SOSTENIBILITAT FINANCERA, EN EL PRESSUPOST PER AL 2015

D'acord amb l'article 3 de la llei orgànica 2/2012 de 27 de abril, de Estabilitat Pressupostària i Sostenibilitat Financera (LOEPSF en endavant), *"l'elaboració, aprovació i execució dels pressupostos i altres actuacions que afectin les despeses o ingressos dels diferents subjectes compresos en l'àmbit d'aplicació d'aquesta Llei s'ha de fer en un marc d'estabilitat pressupostària, coherent amb la normativa europea"*.

L'article 6 de la LOEPSF exigeix que *"el pressupost i la liquidació, han de contenir informació suficient i adequada que permeti verificar la seva situació financera, el compliment dels objectius d'estabilitat pressupostària i de sostenibilitat financera i l'observança dels requeriments acordats en la normativa europea en aquesta matèria"*. Per tant, aquest informe no és solsament informatiu per l'acte d'aprovació, sinó que es tracta de criteris que s'han de complir necessàriament.

Els controls a validar, atenent al que determina l'article 21 són **l'objectiu d'estabilitat pressupostària, l'objectiu de deute públic i la regla de despesa**; el seu incompliment obligaria a formular un Pla econòmic-financer a un any.

*** Objectiu d'estabilitat**

L'article 15 especifica que *"En el primer semestre de cada any, el Govern, mitjançant acord del Consell de Ministres, a proposta del ministre d'Hisenda i Administracions Públiques i previ informe del Consell de Política Fiscal i Financera de les comunitats autònomes i de la Comissió Nacional d'Administració Local, fixarà els objectius d'estabilitat pressupostària, en termes de capacitat o necessitat de finançament"*.

El Consell de Ministres en data 28 de juny de 2013, va adoptar un acord per fixar els objectius d'estabilitat pressupostària, de deute públic i de la regla de la despesa pel període 2014-2016. En concret, l'objectiu d'estabilitat pressupostària per al 2015 és zero.

D'acord amb les xifres del pressupost a aprovar, en termes consolidats de les entitats a l'article 2.1 de la LOEPSF, que no és el cas aplicable a la societat municipal, la capacitat o necessitat de finançament calculada amb els criteris del SEC95, és:

CAPACITAT / NECESSITAT DE FINANÇAMENT	Press. Inicial
Ingressos dels capítols 1 a 7	7.205.439
-Despeses dels capítols 1 a 7	7.121.409
Ajustaments SEC 95	642.555
Ajustament consolidació operacions entre el grup	
Capacitat (+)/Necessitat(-) de finançament	726.585

10,08%

CONCLUSIÓ: Segons les previsions, s'assoleix l'objectiu d'estabilitat.



A J U N T A M E N T
d'ARENYS DE MUNT

(*) AJUSTAMENTS SEC 95 A LA CAPACITAT / NECESSITAT DE FINANÇAMENT:

	Press. Inicial
Ajust per no recaptació - Cap 1	-35.255
Ajust per no recaptació - Cap 2	-600
Ajust per no recaptació - Cap 3	-9.963
Retencions PIE per liquidacions negatives anteriors	37.484
Meritament interessos (+ inicials - finals)	5.000
No execució (inejecución) (*)	690.000
Correlació de transferències	-44.111
Total ajustaments	642.555

(*) L'ajust de no execució respon a la previsió dels imports que no arriben a la fase del reconeixement, tant en despesa com en ingressos, tenint en compte que dins l'any 2015 no s'espera el reconeixement de la totalitat de factures relatives a inversions.

*** Regla de la despesa**

L'article 12 especifica que "La variació de la despesa computable de l'Administració Central, de les comunitats autònomes i de les corporacions locals, no podrà superar la taxa de referència de creixement del producte interior brut de mig termini de l'economia espanyola... Correspon al Ministeri d'Economia i Competitivitat calcular la taxa de referència de creixement del producte interior brut de mig termini de l'economia espanyola".

El Consell de Ministres en data 27 de juny de 2014 determinà que la taxa de creixement per l'exercici 2015 de l'1,3.

D'acord amb el mateix article anterior, "s'entén per despesa computable als efectes que preveu l'apartat anterior, les despeses no financeres definides en termes del Sistema Europeu de Comptes Nacionals i Regionals, exclosos els interessos del deute, la despesa no discrecional en prestacions per desocupació, la part de la despesa finançada amb fons finalistes procedents de la Unió Europea o d'altres administracions públiques i les transferències a les comunitats autònomes i a les corporacions locals vinculades als sistemes de finançament".

No obstant, "quan s'aprovin canvis normatius que suposin augments permanents de la recaptació, el nivell de despesa computable resultant de l'aplicació de la regla en els anys en què s'obtinguin els augments de recaptació podrà augmentar en la quantia equivalent". El 2015, però, no contempla augments per canvis normatius.

La base de la regla de la despesa i la taxa implícita d'increment per al 2015 és la següent:



A J U N T A M E N T
d'ARENYS DE MUNT

<u>Límit a la Base de la despesa</u>	Press. Inicial
Base exercici anterior	5.400.635
Taxa límit aprovada pel Ministeri	1,30%
Valoració de canvis normatius sobre recaptació	0
Valor màxim base de l'exercici	5.470.843

Aplicacions no financeres, llevat interessos

Despeses dels capítols 1 a 7, llevat d'interessos	7.076.289
Ajustaments SEC95	-1.010.000
No execució (inejecució)	-1.010.000
Aplicacions no financeres, llevat interessos	6.066.289

Despesa finançada amb subvencions

Ingressos Cap 4 i 7 procedents d'AAPP	632.095
Ajustaments SEC95	0
Despesa finançada amb subvencions	632.095

Base de la despesa

Base de la despesa exercici actual	5.434.194
Marge a la Regla de la Despesa	36.649
Taxa implícita d'increment	0,62%

CONCLUSIÓ: La regla de la despesa , si es compleixen les previsions de liquidació 2014 i de no execució, es compleix ja que el % obtingut no supera la taxa de referència aprovada per l'exercici.

*** Objectiu de deute**

La LOEPSF, determina els límits d'endeutament de les administracions locals. Així en el seu article 13 indica que: "1. El volum de deute públic, definida d'acord amb el Protocol sobre procediment de dèficit excessiu, del conjunt d'administracions Públiques no podrà superar el 60% del producte interior brut nacional expressat en termes nominals, o el que s'estableixi per la normativa europea. Aquest límit es distribuirà d'acord amb els següents percentatges, expressats en termes nominals del producte interior brut nacional: 44% per l'administració central 13% per al conjunt de comunitats autònomes i **3% per al conjunt de corporacions locals (...)**. 2. L'administració pública que superi el límit de deute públic no podrà realitzar operacions d'endeutament net." . Aquest límit és un objectiu a nivell del sector que segons la DF.1^a de la mateixa llei s'ha d'assolir a l'exercici 2020.

I en el punt 2 de l'article 18 indica que "Quan el volum de deute públic se situï per damunt del 95 per cent dels límits establerts a l'article 13.1 d'aquesta Llei, les úniques operacions d'endeutament permeses a l'Administració Pública corresponent seran les de tresoreria".



A J U N T A M E N T
d'ARENYS DE MUNT

El Consell de Ministres en data 27 de juny de 2014, va fixar l'objectiu de deute públic per al 2015 en el 3,9 % del PIB . Ara bé, aquest índex no pot traduir-se a nivell d'entitat d'una forma directa, pel que es considera que amb les limitacions en la Tutela financera aquest objectiu és assolible. L'ajuntament , doncs, es podrà endeutar en règim de comunicació a Tutela si no es supera el rati del 75% del deute viu, mentre que entre aquesta xifra i el 110% caldria demanar autorització a l'ens de control.

L'objectiu d'endeutament per l'exercici 2015, d'acord amb el pressupost a aprovar és de:

Deute a 31/12/2014	Moviments 2015			Deute a 31/12/2015
	Augments	Amort. Ord.	Amort. Excep.	
Deute Comptable				
Capitals pendents liquidacions negatives PIE	262.385	0	37.484	224.902
Avals executats	0	0	0	0
Altres operacions comptables a llarg termini	3.699.067	607.878	691.908	3.615.037
Operacions a curt termini	0	0	0	0
	3.961.452	607.878	729.391	(*) 3.839.938
Deute en termes SEC95	3.961.452	607.878	729.391	0
Sobre ingressos corrents				55,7%

(*) La diferència de 1.905,04 euros respecte al deute estimat a 31/12/15 en l'Estat del deute respon a l'arrodoniment d'algunes dotacions previstes al capítol 9 de despesa.

Amb tot, si tenim en compte que per al càlcul del rati legal de deute viu no computa el capital pendent de les liquidacions negatives de les PIE, el % d'aquest rati es situaria al voltant del 55,7%.

CONCLUSIÓ: L'objectiu de deute per l'exercici està dins dels marges legals

La Interventora,

Neus Gironès i Biarnès

Arenys de Munt, a 10 d'octubre de 2014



A J U N T A M E N T
d'ARENYS DE MUNT

**INFORME D'INTERVENCIÓ
NUMERO 025/2016**

ASSUMPTE: LIQUIDACIÓ DEL PRESSUPOST DE L'EXERCICI 2015

1. LEGISLACIÓ APLICABLE MÉS DESTACADA:

- RDL 2/2004 pel que s'aprova el Text Refós de la Llei reguladora de les hisendes locals (TRHL)
- RD. 500/1990, de 20 de abril, pel qual es desenvolupa el Capítol primer del Títol sisè de la Llei 39/88, en matèria de pressupostos.
- Ordre HAP/1781/2013, de 20 de setembre, per la qual s'aprova la Instrucció del model normal de comptabilitat local, que entrà en vigor l'1/01/2015
- Llei 7/1985, de 2 d'abril, reguladora de les Bases del Règim Local
- Ordre EHA/3565/2008, de 3 de desembre, per la que s'aprova l'estructura dels pressupostos de les entitats locals, modificada per l'Ordre HAP/419/2014.
- LO. 2/2012, de 27 d'abril, d'Estabilitat Pressupostària i Sostenibilitat Financera (LOEPSF)
- RD 1463/2007, de 2 de novembre, pel qual s'aprova el Reglament de desplegament de la Llei 18/2001, de 12 de desembre, d'estabilitat pressupostària, en la seva aplicació a les entitats locals
- L'Ordre HAP/2105/2012, d' 1 d'octubre, per la que es desenvolupen les obligacions de subministrament d'informació previstes en la LOEPSF.

2. LIQUIDACIÓ DEL PRESSUPOST:

a) Àmbit temporal (art. 89 RD 500/90)

El tancament i liquidació del Pressupost de l'Ajuntament d'Arenys de Munt de l'exercici 2015 s'efectua, pel que fa a la recaptació dels drets i al pagament de les obligacions, el 31 de desembre de 2015.

La confecció dels estats demostratius de la liquidació del Pressupost s'ha de fer abans del 1 de març de cada any.

b) Òrgan competent (art. 90 RD 500/90)

Correspondrà a l'Alcalde-president, previ Informe d'aquesta Intervenció, l'aprovació de la liquidació del Pressupost de l'Ajuntament d'Arenys de Munt.

De la liquidació del Pressupost es donarà compte al Ple a la primera sessió que se celebri.

c) Remissió de la liquidació (art. 91 RD 500/90) (art.15 O. HAP/2105/2012)

L'Ajuntament d'Arenys de Munt ha de remetre còpia de la liquidació del Pressupost de l'any anterior, abans que finalitzi el mes de març de l'any en curs, al Ministeri d'Economia i Hisenda, així com a la Generalitat de Catalunya.



A J U N T A M E N T
d'ARENYS DE MUNT

d) Situació dels crèdits pressupostaris (art. 92 RD 500/90)

Els crèdits per a despeses que a 31 de desembre de 2015 no estiguin afectats al compliment d'obligacions ja reconegudes restaran anul·lats de ple dret, sense més excepcions que les establertes pel TRHL i el RD 500/90.

Els drets liquidats pendents de cobrament i les obligacions reconegudes pendents de pagament restaran a càrrec de la Tresoreria de l'Ajuntament d'Arenys de Munt.

e) Contingut (art. 93 RD 500/90)

Que d'acord amb l'art. 93 del RD 500/90, la liquidació del pressupost posarà de manifest les següents dades:

- Respecte al **pressupost de despeses**, i per cadascuna de les aplicacions, els crèdits inicials, les seves modificacions, els crèdits definitius, les despeses autoritzades i compromeses, les obligacions reconegudes, els pagaments ordenats i els pagaments realitzats.
- Respecte al **pressupost d'ingressos**, i per cada concepte, les previsions inicials, les modificacions, i les previsions definitives, els drets reconeguts i anul·lats així com els recaptats nets.
- Els **drets pendents de cobrament i les obligacions pendents de pagament** a 31 de desembre.
- El **resultat pressupostari**.
- Els **romanents de crèdit**.
- El **romanent de tresoreria**.

3. INFORME:

Havent-se procedit a la liquidació del Pressupost de l'exercici 2015 i examinada la documentació que obra en l'expedient:

- Liquidació del pressupost de despeses de l'exercici 2015.
- Liquidació del pressupost d'ingressos de l'exercici 2015.
- El resultat pressupostari de l'exercici 2015.
- Els romanents de crèdit a 31 de desembre de 2015.
- El romanent de tresoreria a 31 de desembre de 2015.

Analitzada també la informació relativa als exercicis tancats, a efectes de calcular la capacitat/necessitat de finançament, la regla de la despesa i l'objectiu del deute, dels que se'n dona compte en informe independent que obra a l'expedient.

Aquesta Intervenció té a bé informar:



A J U N T A M E N T
d'ARENYS DE MUNT

Primer.- Que la Liquidació del Pressupost de la Corporació de l'exercici 2015, presenta el següent detall:

CONCEPTE	2015	2014
Drets totals pendents de cobrament a 31-desembre	2.719.896,67	2.633.912,71
Obligacions totals pendents de pagament a 31-desembre	482.379,40	569.569,17
Resultat pressupostari ajustat	1.257.485,76	1.729.805,09
Romanents de Crèdit	2.131.973,50	3.685.703,45
<i>Compromesos</i>	574.537,65	840.273,67
<i>No compromesos :</i>	1.557.435,85	2.845.429,78
<i>saldos RC :</i>	390.358,26	164.439,72
<i>saldos A :</i>	143.851,13	1.707.995,18
<i>crèdits no disponibles :</i>	0,00	0,00
<i>crèdits disponibles :</i>	1.023.226,46	972.994,88
Romanent de Tresoreria	4.702.228,17	5.051.172,03
- Dubtós cobrament	1.697.138,26	-1.040.013,82
- Per a despeses amb finançament afectat	803.375,16	-565.450,00
Per a despeses generals	2.201.714,75	3.445.708,21

Així mateix, s'exposa el % que representa cadascun dels ingressos i despeses segons la seva tipologia:

INGRESSOS			
CAP.	corrents	2015	% % sobre TOTAL
1	Impostos directes	3.972.949,70	51,05% 43,31%
2	Impostos indirectes	39.533,62	0,51% 0,43%
3	Taxes i d'altres	1.179.247,18	15,15% 12,86%
4	Transferències	2.498.290,51	32,10% 27,24%
5	Ingressos patrimonials	92.655,10	1,19% 1,01%
	subTOTAL	7.782.676,11	100,00% 84,85%
afectats			
3	Contribucions i/o Quotes	150.325,32	10,82% 1,64%
6	Alienació Patrimoni	0,00	0,00% 0,00%
7	Subvencions capital	618.544,69	44,51% 6,74%
8	Actius financers	12.807,00	0,92% 0,14%
9	Préstecs	607.877,52	43,75% 6,63%
	subTOTAL	1.389.554,53	100,00% 15,15%
	TOTAL	9.172.230,64	100,00%

DESPESES			
CAP.	corrents	2015	% % sobre TOTAL
1	Personal	2.516.951,21	42,45% 27,20%
2	Bens corrents i serveis	2.593.693,07	43,74% 28,03%
3	Financeres	33.508,89	0,57% 0,36%
4	Transferències	785.215,13	13,24% 8,48%
	subTOTAL	5.929.368,30	100,00% 64,07%
de capital			
6	Inversions reals	2.607.513,44	78,41% 28,17%
7	Subvencions capital	0,00	0,00% 0,00%
8	Actius financers	0,00	0,00% 0,00%
9	Préstecs	717.840,99	21,59% 7,76%
	subTOTAL	3.325.354,43	100,00% 35,93%
	TOTAL	9.254.722,73	100,00%

Segon.- Que de la liquidació es desprenen les següents magnituds que es considera oportú detallar o analitzar:



A J U N T A M E N T
d'ARENYS DE MUNT

1. DRETS PENDENTS DE COBRAMENT A 31 DE DESEMBRE DE 2015

Respecte al Pressupost d'ingressos, tenim:

	2015	2014
A. Exercici corrent:		
Pressupost inicial d'ingressos:	7.813.316,41	8.767.329,56
Modificacions d'ingressos:	3.572.979,82	2.160.479,39
Pressupost definitiu d'ingressos:	11.386.296,23	10.927.808,95
Drets reconeguts nets:	9.172.230,64	8.714.903,80
Recaptació neta:	8.193.360,27	7.567.041,08
Drets pendents de cobrament:	978.870,37	1.147.862,72
B. Exercicis tancats:		
Drets pendents de cobrament a inici exercici	2.633.912,71	2.239.563,66
Modificats, Anul·lats i Cancel·lats:	257.919,17	310.418,05
Recaptació:	626.434,64	443.095,62
Drets pendents de cobrament al final exercici	1.749.558,90	1.486.049,99
C. TOTAL PENDENT DE COBRAMENT:	2.728.429,27	2.633.912,71

2. OBLIGACIONS PENDENTS DE PAGAMENT A 31 DE DESEMBRE DE 2015

Respecte al Pressupost de despeses, tenim:

	2015	2014
A. Exercici corrent:		
Pressupost inicial de despeses:	7.813.316,41	8.767.329,56
Modificacions de despeses:	3.572.979,82	2.160.479,39
Pressupost definitiu de despeses:	11.386.296,23	10.927.808,95
Despeses autoritzades:	9.972.711,51	9.790.374,35
Despeses compromeses:	9.829.260,38	8.082.379,17
Obligacions reconegudes:	9.254.733,73	7.242.105,50
Pagaments nets:	8.815.060,13	6.675.099,44
Obligacions i ordres pendents de pagament:	479.816,29	567.006,06
B. Exercicis tancats:		
Obligacions i ordres pendents de pagament a inici exercici:	569.569,17	523.552,15
Pagaments realitzats:	567.006,06	520.989,04
Obligacions i ordres pendents de pagament a final de l'exercici:	2.563,11	2.563,11
C. TOTAL PENDENT DE PAGAMENT:	482.379,40	569.569,17



A J U N T A M E N T
d'ARENYS DE MUNT

3. RESULTAT PRESSUPOSTARI:

El **Resultat pressupostari** és una magnitud "flux" (en el sentit que compara els ingressos i les despeses realitzats durant un període de temps, l'exercici pressupostari), que representa en quina mesura els ingressos de l'exercici han estat suficients per cobrir les despeses del mateix període.

El **càlcul** del Resultat Pressupostari es regula al Capítol IV del Títol II de la ICAL, d'on es desprèn que el Resultat Pressupostari de l'exercici vindrà determinat per les diferències entre els drets pressupostaris nets liquidats i les obligacions pressupostàries netes reconegudes, en el període corresponent a l'any natural -en aquest cas el 2015-, i sense perjudici de que s'ajusti en funció de les obligacions finançades amb Romanent de Tresoreria per despeses generals i de les desviacions de finançament de l'exercici derivades de despeses amb finançament afectat. En concret, els ajustaments són els següents:

- ❑ **Es sumen les obligacions finançades amb Romanent de Tresoreria**, ja que es tracta de despeses que es financen amb ingressos corrents que s'han obtingut en anys anteriors.
- ❑ **Es sumen les desviacions de finançament negatives**, ja que es tracta de despeses que es financen amb ingressos afectats que, o bé s'han obtingut en anys anteriors, o bé s'han de reconèixer en anys futurs.
- ❑ **Es resten les desviacions de finançament positives**, ja que es tracta d'ingressos afectats a despeses que, o bé ja s'han gastat en anys anteriors, o bé s'han de gastar en el futur.

En aquest sentit, el Resultat Pressupostari de l'exercici 2015 un cop fets els ajustaments oportuns és de 1.257.485,76 € i presenta el següent detall:

RESULTAT PRESSUPOSTARI:				
	<u>DRETS</u> <u>RECONEGUTS</u> <u>NETS</u>	<u>OBLIGACIONS</u> <u>RECONEGUDES</u> <u>NETES</u>	<u>AJUSTOS</u>	<u>RESULTAT</u> <u>PRESSUPOSTARI</u>
a) operacions corrents	7.933.001,43	5.929.368,30		
b) altres operacions no financeres	618.544,69	2.607.513,44		
1. TOTAL operacions no financeres (a+b)=	8.551.546,12	8.536.881,74		14.664,38
c) actius financers	12.807,00	-		
d) passius financers	607.877,52	717.840,99		
2. TOTAL operacions financeres (c+d)=	620.684,52	717.840,99		- 97.156,47
RESULTAT PRESSUPOSTARI =	9.172.230,64	9.254.722,73		- 82.492,09
AJUSTOS:				
3. Despeses finançades amb romanent de tresoreria=			333.790,84	
4. Desviacions negatives de finançament =			1.627.746,47	
5. Desviacions positives de finançament =			- 621.559,46	
RESULTAT PRESSUPOSTARI AJUSTAT=				1.257.485,76



A J U N T A M E N T
d'ARENYS DE MUNT

Pel que fa als ajustos realitzats, respecte a les **DESPESES FINANÇADES AMB ROMANENT DE TRESORERIA**, atès que el seu destí ha estat incorporar crèdits en aplicacions de despesa corrent i també de capital, s'ha realitzat un seguiment d'aquests imports pel que es considera realitzada una despesa de 333.790,84 € sobre el total de 672.081,68 € incorporats, amb el següent detall:

Total ROM TRESOR GRAL 2014=	3.445.708,21
Total ROM TRESOR GRAL INCORPORAT al 2015 =	672.081,68
Amb Obligacions Reconegudes al 2015 =	333.790,84
<i>Corrent:</i>	310.831,67
<i>Capital:</i>	22.959,17

Respecte a les **DESVIACIONS DE FINANÇAMENT**, s'ha aplicat el que determinen les regles 25 i ss de l'Ordre HAP/1781/2013, de 20 de setembre, per la qual s'aprova la Instrucció del model normal de comptabilitat local, que entrà en vigor l'1/01/2015. Del càlcul de les desviacions per cada projecte de despesa, d'inversió majoritàriament tot i que també s'han elaborat projectes amb subvencions corrents i, com és preceptiu, amb els ingressos que configuren el Patrimoni Municipal del Sòl, es desprenen els següents imports:

	2015	2014
DESVIACIONS NEGATIVES de finançament =	1.627.746,47	12.919,13
DESVIACIONS POSITIVES de finançament = -	621.559,46	551.344,11
Romanent de Tresoreria AFECTAT =	803.375,16	565.450,00
<i>Corrent:</i>	17.156,74	9.773,79
<i>Capital:</i>	738.976,92	509.798,81
<i>Patrimoni Municipal del Sòl i de l'Habitatge:</i>	47.241,50	45.877,40

A efectes comparatius amb l'exercici anterior, s'observa que hi ha hagut una variació a la baixa, ja que el resultat ajustat va ser d' 1.729.805,09 €. La disminució ha estat de 472.319,33 , motivada per les següents desviacions:

COMPARATIVA RESULTAT PRESSUPOSTARI (diferència 2015 - 2014):				
	<u>DRETS RECONEGUTS NETS</u>	<u>OBLIGACIONS RECONEGUDES NETES</u>	<u>AJUSTOS</u>	<u>RESULTAT PRESSUPOSTARI</u>
a) operacions corrents	127.803,22	213.434,73		
b) altres operacions no financeres	312.784,25	2.204.136,68		
1. TOTAL operacions no financeres (a+b)=	440.587,47	2.417.571,41		- 1.976.983,94
c) actius financers	6.403,50			
d) passius financers	10.335,87	- 404.954,18		
2. TOTAL operacions financeres (c+d)=	16.739,37	- 404.954,18		428.097,05
RESULTAT PRESSUPOSTARI =	457.326,84	2.012.617,23		- 1.555.290,39
AJUSTOS:				
3. Despeses finançades amb romanent de tresoreria=			- 361.640,93	
4. Desviacions negatives de finançament =			1.514.827,34	
5. Desviacions positives de finançament =			- 70.215,35	
RESULTAT PRESSUPOSTARI AJUSTAT=				- 472.319,33



A J U N T A M E N T
d'ARENYS DE MUNT

Per capítols les desviacions han estat les següents, sense tenir en compte els ajustos:

INGRESSOS			DESPESES		
CORRENT			CORRENT		
1	Impostos directes	182.748,44		Personal	214.192,56
2	Impostos indirectes	- 15.247,37		Bens corrents i serveis	744,43
3	Taxes i d'altres	- 16.048,43		Financeres	- 10.536,29
4	Transferències	- 121.160,57	*	Transferències	9.034,03
5	Ingressos patrimonials	- 52.814,17			-
	SUBTOTAL corrent	- 22.522,10		SUBTOTAL corrent	213.434,73
3	Contribucions i/o Quotes	150.325,32			
NO FINANCER			NO FINANCER		
6	Alienació Patrimoni	-		Inversions reals	2.210.540,18
7	Subvencions capital	312.784,25		Subvencions capital	- 6.403,50
FINANCER			FINANCER		
8	Actius financers	6.403,50		Actius financers	-
9	Préstecs	10.335,87		Préstecs	- 404.954,18
	SUBTOTAL capital	479.848,94		SUBTOTAL capital	1.799.182,50
	TOTAL	457.326,84		TOTAL	2.012.617,23

* al 2014 incloïa PIE+FCL= 300.927,47

** al 2014 incloïa Amortitz.anticipada= 240.437,30 €

Ahora, per conèixer més la realitat de l'execució del pressupost 2015, més enllà dels aspectes d'obligada consideració, cal tenir en compte les següents **circumstàncies** que afectarien el Resultat ajustat:

- sumar les operacions pendents d'aplicar (imputables al compte 413) per despeses del mateix exercici, que en el 2015 haurien estat d'import 0.

No obstant això, s'informa de l'existència d'operacions pendents d'aplicar a pressupost per import de 1.256,03 €, que corresponen 53,94 € a l'assentament d'obertura del 2015 per unes factures ja prescrites que no s'han arribat a abonar ni a imputar mai a pressupost a l'haver-se extraviat i no haver estat reclamades, i 1.202,09 € a operacions pendents d'aplicar comptabilitzades dins de l'exercici 2015 però que corresponen a les següents factures, totes elles meritades en els exercicis 2008 a 2010 i ja abonades, però que per defectes formals en les factures no es van arribar a imputar a pressupost. Seria recomanable que dins del present exercici 2016, vist que les mancances existents no es podran subsanar, es realitzi la deguda imputació al pressupost:

N. Operació	Data	Aplicació	Import	Nom terc.	Text lliure
			53,94		ASSENTAMENT D'OBERTURA 2015
320080002227	01/01/2015	40001	846,55	SANTANDER CENTRAL HISPANO LEASE SA	QUOTA PRORROGADA DESPRÉS DEL VENCIMENT DEL RENTING DEL COTXE DE POLICIA 8687-DCS
320090001796	01/01/2015	40001	20,37	ENDESA DISTRIBUCION ELECTRICA SL	REBUT DOMICILIAT (COMPROMÍS DE PAGAMENT CONSUM ELÈCTRIC D'UNA ANTENA DEL SR. RAFAEL PASCUAL)
320090001799	01/01/2015	40001	20,29	ENDESA DISTRIBUCION ELECTRICA SL	REBUT DOMICILIAT (COMPROMÍS DE PAGAMENT CONSUM ELÈCTRIC D'UNA ANTENA DEL SR. RAFAEL PASCUAL)
320090001802	01/01/2015	40001	21,10	ENDESA DISTRIBUCION ELECTRICA SL	REBUT DOMICILIAT (COMPROMÍS DE PAGAMENT CONSUM ELÈCTRIC D'UNA ANTENA DEL SR. RAFAEL PASCUAL)
320090001805	01/01/2015	40001	22,81	ENDESA DISTRIBUCION ELECTRICA SL	REBUT DOMICILIAT (COMPROMÍS DE PAGAMENT CONSUM ELÈCTRIC D'UNA ANTENA DEL SR. RAFAEL PASCUAL)



A J U N T A M E N T d'ARENYS DE MUNT

N. Operació	Data	Aplicació	Import	Nom terc.	Text lliure
320090001808	01/01/2015	40001	20,01	ENDESA DISTRIBUCION ELECTRICA SL	REBUT DOMICILIAT (COMPROMÍS DE PAGAMENT CONSUM ELÈCTRIC D'UNA ANTENA DEL SR. RAFAEL PASCUAL)
320090001811	01/01/2015	40001	24,56	ENDESA DISTRIBUCION ELECTRICA SL	REBUT DOMICILIAT (COMPROMÍS DE PAGAMENT CONSUM ELÈCTRIC D'UNA ANTENA DEL SR. RAFAEL PASCUAL)
320090001814	01/01/2015	40001	12,50	ENDESA DISTRIBUCION ELECTRICA SL	REBUT DOMICILIAT (COMPROMÍS DE PAGAMENT CONSUM ELÈCTRIC D'UNA ANTENA DEL SR. RAFAEL PASCUAL)
320090001817	01/01/2015	40001	27,11	ENDESA DISTRIBUCION ELECTRICA SL	REBUT DOMICILIAT (COMPROMÍS DE PAGAMENT CONSUM ELÈCTRIC D'UNA ANTENA DEL SR. RAFAEL PASCUAL)
320090001820	01/01/2015	40001	13,87	ENDESA DISTRIBUCION ELECTRICA SL	REBUT DOMICILIAT (COMPROMÍS DE PAGAMENT CONSUM ELÈCTRIC D'UNA ANTENA DEL SR. RAFAEL PASCUAL)
320090001823	01/01/2015	40001	24,71	ENDESA DISTRIBUCION ELECTRICA SL	REBUT DOMICILIAT (COMPROMÍS DE PAGAMENT CONSUM ELÈCTRIC D'UNA ANTENA DEL SR. RAFAEL PASCUAL)
320090001826	01/01/2015	40001	15,80	ENDESA DISTRIBUCION ELECTRICA SL	REBUT DOMICILIAT (COMPROMÍS DE PAGAMENT CONSUM ELÈCTRIC D'UNA ANTENA DEL SR. RAFAEL PASCUAL)
320100002112	01/01/2015	40001	132,41	ENDESA ENERGIA XXI SLU	TORRETA AMB ANTENA PROPIETAT DE RAFAEL PASCUAL (MESOS DE GENER A JUNY '10)
			1.256,03		

- el dubtós cobrament de l'any 2.015, el qual ascendeix a 398.648,05 € sobre el total de 1.697.138,26 €, no incideix en el càlcul del resultat pressupostari però procedeix descomptar-lo per tal d'obtenir una imatge fidel d'aquesta magnitud.

Així doncs, si tenim en compte l'exposat i reduïm el resultat pressupostari amb els anteriors imports, arribem a la conclusió de que el **RESULTAT AJUSTAT que s'obtingria seria de 858.837,71 €**, una xifra que redueix a la meitat l'obtinguda en el 2014, que va ser 1.615.575,80 €.

Tot i això, analitzem ara quin ha estat l'**ESTALVI NET**. Aquest paràmetre ens informa de si els ingressos ordinaris són suficients per finançar les despeses ordinàries i si es produeixen sobrants per finançar Inversions, sobretot les més repetitives i habituals que precisen de finançament des de principis d'any.

L'Estalvi Net que es desprèn de la liquidació 2016 és el següent:

Ingressos corrents efectes Tutela Financera	7.782.676
Obligacions rec.Cap. 1, 2 i 4, no fin. amb romanent líquid tresoreria	5.595.577
Anualitats teòriques d'operacions vigents	659.222
Estalvi Net	1.527.877

19,63%

La doctrina assenyala que aquesta magnitud hauria de rondar entre el 5% i el 10% dels ingressos ordinaris. La xifra resultant s'ajusta a les recomanacions esmentades.

4. ROMANENTS DE CRÈDIT

Segons l'article 98.1 del RD 500/90 els romanents de crèdit estan constituïts pels saldos de crèdits definitius no afectats al compliment d'obligacions reconegudes, integrant-se pels saldos de disposicions, d'autoritacions i de crèdit, ja sigui no disponible o retingut pendent d'ús. Els Romanents de Crèdit, per tant, fan referència als crèdits pressupostaris no gastats per indisponibilitat o no gastats en el sentit que no



A J U N T A M E N T
d'ARENYS DE MUNT

s'ha aprovat factura o certificació però quins expedients de despesa s'han pogut iniciar, licitar o adjudicar.

La magnitud és important perquè els Romanents d'Inversions finançats amb recursos afectats són d'incorporació obligatòria a l'any 2015, i la resta de romanents d'inversions així com els compromesos de despesa ordinària o altres previstos pel TRLRHL són susceptibles d'incorporar a l'any 2015 amb Romanent de Tresoreria per a despeses generals, amb respecte al que disposa l'art. 32 de la LOEPSF.

El detall de romanents de crèdit presenta el detall contingut en l'apartat primer d'aquest informe.

5. ROMAMENT DE TRESORERIA:

El Romanent de Tresoreria és una magnitud financera que representa l'excident de liquidesa a curt termini de l'Ajuntament. Dit d'una altra manera, el Romanent de Tresoreria són els fons líquids que tindria l'Ajuntament d'Arenys de Munt sota la següent ficció: que els drets pendents de cobrament a curt termini vengessin i es cobressin a 31 de desembre de 2.015, i amb el producte d'aquesta recaptació i els fons líquids a aquella data s'atenguessin les obligacions pendents de pagament a curt termini, sota el supòsit que també vengessin a 31 de desembre. És, al contrari que el Resultat pressupostari, una magnitud "fons", ja que quantifica l'excident de finançament a una data determinada, 31 de desembre de cada any.

Segons l'article 101.1 del RD 500/90 el Romanent de Tresoreria està integrat pels drets pendents de cobrament, les obligacions pendents de pagament (restant) i els fons líquids, tots ells referits a 31 de desembre de 2.015. Per calcular el Romanent de Tresoreria lliure per a despeses generals es resta al Romanent de Tresoreria total els ingressos afectats acumulats que encara no s'han gastat en les corresponents despeses (generalment inversions) afectades.

El Romanent de Tresoreria a 31 de desembre de 2015 presenta el següent detall:

ROMAMENT DE TRESORERIA:	
1. Fons líquids	3.143.909,70
2. Drets pendents de cobrament	2.795.392,20
- del pressupost corrent	978.870,37
- del pressupost tancat	1.741.026,30
- d'operacions no pressupostàries	75.495,53
3. Obligacions pendents de pagament	1.238.275,82
- del pressupost corrent	479.816,29
- del pressupost tancat	2.563,11
- d'operacions no pressupostàries	755.896,42
4. partides pendents d'aplicació	1.202,09
- (-) cobraments realitzats pendents d'aplicació definitiva	-
- pagaments realitzats pendents d'aplicació definitiva	1.202,09
I. ROMANENT DE TRESORERIA TOTAL (1+2-3+4):	4.702.228,17
II. Saldos de drets de dubtós cobrament	1.697.138,26
III. Excés de finançament afectat	803.375,16
IV. ROMANENT DE TRESORERIA PER A DESPESES GENERALS (I-II-III):	2.201.714,75



A J U N T A M E N T
d'ARENYS DE MUNT

Si comparem el ROMANENT TOTAL obtingut al 2015 amb el de l'any 2014, que va ser de 5.051.172,03 €, aquest s'ha reduït en 348.943,86 €. Si el que comparem és el ROMANENT DE TRESORERIA per a DESPESES GENERALS, al 2014 va ser de 3.445.708,21 €, pel que veiem que s'ha reduït en 1.243.993,46 € respecte a l'obtingut al 2015.

Vist, en aquest cas, que el destí del Romanent està directament afectat pel que disposa l'art.32 de la LOEPSF i, per tant, de les xifres que es dedueixen de l'informe d'intervenció complementari i que forma part de l'expedient, en el que s'avalua la capacitat de finançament, la regla de la despesa i l'estat del deute; per l'exposat, no es realitzen observacions ni ajustaments addicionals més enllà del que ja s'han realitzat per aplicació de la normativa vigent.

Atès que en la liquidació del 2015 s'ha obtingut un superàvit negatiu, havent-se incomplert l'estabilitat i la regla de la despesa, el Romanent per a despeses generals obtingut en l'exercici 2015 estarà afectat únicament pels destins previstos en el TRLHL.

Respecte als **DRETS DE DUBTÓS COBRAMENT A 31/12/2015**, calculats en aplicació del que disposa l'art. 50.3 de les Bases d'Execució del Pressupost municipal 2016, aquests s'elevan a **1.697.138,26 €**, segons el detall exposat en informe separat d'aquesta Intervenció de 16/03/16 que obra en l'expedient, el qual es basa en l'exposat pel Tresorer municipal de 14/03/16 i que ha estat aprovat per Decret 55/16 de 21/03/16.

La determinació de la quantia dels drets de dubtós cobrament es desprèn de l'aplicació del criteri de prudència en general, el respecte als % mínims establerts en l'art. 193 bis del TRLHL, i en particular dels següents criteris:

- Respecte als drets reconeguts pendent de cobrar de **naturalesa tributària**:

El criteri general ha estat atendre als % de recaptació i no tant a l'aplicació dels % de l'art. 50.30 de les Bases d'Execució, si bé s'han respectat i superat en qualsevol cas, i també s'ha fet anàlisi de casos particulars.

- Respecte als drets reconeguts pendent de cobrar de **naturalesa no tributària**:

S'han analitzat cas a cas, proposant-se com a drets de dubtós cobrament aquells que per la seva antiguitat sembla que difícilment es cobraran en un futur, així com alguns dels drets pendents de cobrar del Fons de Cooperació Local que abona la Generalitat de Catalunya donat el considerable retard existent en el seu pagament.

Tercer.- Que d'acord amb l'article 3 de la Llei orgànica 2/2012 de 27 de abril, de Estabilitat Pressupostària i Sostenibilitat Financera (LOEPSF en endavant), *"l'elaboració, aprovació i execució dels pressupostos i altres actuacions que afectin les despeses o ingressos dels diferents subjectes compresos en l'àmbit d'aplicació d'aquesta Llei s'ha de fer en un marc d'estabilitat pressupostària, coherent amb la normativa europea"*.



A J U N T A M E N T
d'ARENYS DE MUNT

L'article 6 de la LOEPSF exigeix que *“el pressupost i la liquidació, han de contenir informació suficient i adequada que permeti verificar la seva situació financera, el compliment dels objectius d'estabilitat pressupostària i de sostenibilitat financera i l'observança dels requeriments acordats en la normativa europea en aquesta matèria”*.

Els controls a validar, atenent al que determina l'article 21 són **l'objectiu d'estabilitat pressupostària, l'objectiu de deute públic i la regla de despesa**; el seu incompliment obligaria a formular un Pla econòmic-financer.

L'esmentat control es duu a terme en informe independent que forma part de l'expedient.

Quart.- Que l'art 218 TRHL estableix que l'òrgan interventor ha d'elevat informe al Ple de totes les resolucions adoptades pel president de l'entitat local contràries a les objeccions efectuades, així com un resum de les principals anomalies detectades en matèria d'ingressos. En aquest sentit, i atès que de la Liquidació del Pressupost se n'ha d'informar al Ple (art 193.4 TRHL), s'ha d'assenyalar que durant l'any 2015, les resolucions adoptades amb objeccions més significatives són (entre parèntesi, el número d'informe), de forma succinta, i sens perjudici de les objeccions d'anys anteriors, els que segueixen, ordenats per despeses i ingressos, i per matèries:

DESPESES:

- Despeses de personal (en aquesta matèria, d'acord amb les Bases d'Execució del Pressupost, la fiscalització prèvia es limita a comprovar la suficiència i adequació del crèdit i la competència de l'òrgan).
 - ✓ Pagament d'hores extraordinàries a personal laboral i funcionari, la quantia de les quals supera les 80 màximes establertes pel RDL 1/1995 i en l'Acord de Funcionaris (informes 2/15, 52-b/15, 62/15 i 85/15)
- Contractació
 - ✓ Professors Aula Cultural, per manca de compliment del procediment establert (informes 3/15 i 58/15).
 - ✓ Serveis arquitectura, per manca de procediment concurrent del TRLCSP (informe 1/15)
 - ✓ Manca de fiscalització prèvia en la pròrroga de la concessió del servei de bar, consergeria i neteja de la zona esportiva del Torrent d'en Terra (informe 70/15)
- Reconeixement d'obligacions de pagament de despesa:
 - ✓ Informes amb observacions al tractar-se de despeses no contractades degudament segons el TRLCSP o CIRCULAR 1/2010 –reguladora dels procediments per la contractació de despeses menors, aplicable des de l'1 de juliol del 2010-: (informes 8/15, 11/15, 14/15, 18/15, 22/15, 27/15, 31/15, 32/15, 34/15, 38/15, 45/15, 49/15, 51/15, 53/15, 60/15, 64/15, 69/15, 73/15, 83/15, 86/15 i 89/15)
- Subvencions:
 - ✓ -



A J U N T A M E N T
d'ARENYS DE MUNT

INGRESSOS:

En matèria d'ingressos, durant l'exercici 2015 no s'han realitzat informes amb observacions. D'acord amb l'art 55.1 de les Bases d'Execució del Pressupost 2015, la fiscalització prèvia dels drets quedarà substituïda per la presa de raó en comptabilitat i per actuacions de comprovació posterior mitjançant la utilització de tècniques de mostreig i auditoria. Està previst que aquesta actuació sobre el 2015 sigui duta a terme amb la col·laboració tècnica de la Diputació de Barcelona.

Cinquè.- Que amb tot l'exposat, s'exposen les següents conclusions:

- La situació econòmica de l'Ajuntament d'Arenys de Munt es manté positiva, en els termes expressats en el resultat pressupostari i el Romanent de Tresoreria obtinguts.
- De l'informe sobre els Controls de la Llei Orgànica 2/2012, d'Estabilitat Pressupostària i Sostenibilitat Financera en la Liquidació del Pressupost 2015 es desprèn el no assoliment de l'objectiu de l'estabilitat pressupostària i el no compliment de la regla de la despesa.
- La liquidació relativa al Pressupost de l'exercici 2015 s'ajusta essencialment a la legalitat vigent.

Neus Gironès Biarnès
La Interventora

Arenys de Munt, a 31 de març de 2016



A J U N T A M E N T

d'ARENYS DE MUNT

Informe de compliment dels requeriments de la Llei orgànica 2/2012 a la liquidació del pressupost de l'exercici 2015

A- Controls de la Llei Orgànica 2/2012

D'acord amb l'article 3 de la llei orgànica 2/2012 de 27 de abril, d'Estabilitat Pressupostària i Sostenibilitat Financera (LOEPSF en endavant), *"l'elaboració, aprovació i execució dels pressupostos i altres actuacions que afectin les despeses o ingressos dels diferents subjectes compresos en l'àmbit d'aplicació d'aquesta Llei s'ha de fer en un marc d'estabilitat pressupostària, coherent amb la normativa europea"*.

L'article 6 de la LOEPSF exigeix que *"el pressupost i la liquidació, han de contenir informació suficient i adequada que permeti verificar la seva situació financera, el compliment dels objectius d'estabilitat pressupostària i de sostenibilitat financera i l'observança dels requeriments acordats en la normativa europea en aquesta matèria"*. Per tant, aquesta informació no és solament per l'acte d'aprovació, sinó que forma part del mateix expedient de liquidació.

Els controls a validar, atenent al que determina l'article 21, són:

- l'objectiu d'estabilitat pressupostària
- l'objectiu de deute públic
- la regla de despesa

Objectiu d'estabilitat

L'article 15 especifica que *"En el primer semestre de cada any, el Govern, mitjançant acord del Consell de Ministres, a proposta del ministre d'Hisenda i Administracions Públiques i previ informe del Consell de Política Fiscal i Financera de les comunitats autònomes i de la Comissió Nacional d'Administració Local, fixarà els objectius d'estabilitat pressupostària, en termes de capacitat o necessitat de finançament"*.

D'acord amb les xifres de la liquidació del pressupost, la capacitat o necessitat de finançament de l'Ajuntament, calculada amb els criteris del SEC95, és:

Ingressos dels capítols 1 a 7	8.551.546
-Despeses dels capítols 1 a 7	8.536.882
Ajustaments SEC 95	-650.818
Capacitat (+)/Necessitat(-) de finançament	-636.154

-7,44%

No es calculen les dades de l'empresa municipal GUSAM en finança majoritàriament amb ingressos de mercat i resta pendent de classificació; així doncs, tampoc s'obtenen dades consolidades.



A J U N T A M E N T

d'ARENYS DE MUNT

Els ajustaments SEC95 practicats responen al següents conceptes:

Ajust per no recaptació - Cap 1	-223.845
Ajust per no recaptació - Cap 2	-6.251
Ajust per no recaptació - Cap 3	-55.640
Retencions PIE per liquidacions negatives anteriors	71.922
Meritament interessos (+ inicials - finals)	659
Correlació de transferències	-146.306
Excés de finançament afectat - Anterior	565.450
Excés de finançament afectat - Final	-803.375
Liquidacions negatives PIE notificades a l'exercici	-53.432
Total ajustaments	-650.818

Més al detall s'informa que, pel que fa a l'ajust per no recaptació, aquest deriva de la diferència entre els drets reconeguts de l'exercici en els capítols 1, 2 i 3, i la recaptació efectiva provinent tant de l'exercici corrent com de tancats:

	Drets RN	Recaptació (corrent + tancats)	DIFER
Cap. 1	3.972.950	3.749.104	-223.845
Cap. 2	39.534	33.282	-6.251
Cap. 3	Fin. Inversions	150.325	
	Altres	1.179.247	1.123.608

Pel que fa a l'ajust per correlació de transferències, de -146.306 €, respon a la necessitat que les transferències entre les Administracions Públiques han de coincidir en la seva situació (drets, obligacions) en el càlcul de la capacitat de finançament amb l'objectiu d'obtenir dades de les diferents administracions en general. En concret s'ajusta l'import reconegut però no ingressat del Fons Català de Cooperació, ja que si bé l'ajuntament ha reconegut el dret en publicar-se la resolució d'atorgament, la Generalitat no reconeixrà la seva obligació fins que no realitzi el seu pagament, a 31/12/2015 encara pendent.

Regla de la despesa

L'article 12 especifica que "La variació de la despesa computable de l'Administració Central, de les comunitats autònomes i de les corporacions locals, no podrà superar la taxa de referència de creixement del producte interior brut de mig termini de l'economia espanyola... Correspon al Ministeri d'Economia i Competitivitat calcular la taxa de referència de creixement del producte interior brut de mig termini de l'economia espanyola".

El 5 de juliol de 2013, el Consell de Ministres va determinar la taxa de creixement per l'exercici 2015 de l' **1,3** %.



A J U N T A M E N T

d'ARENYS DE MUNT

D'acord amb aquesta taxa i l'impacte del canvis normatiu a la recaptació (inexistents en el 2015) , el valor màxim que pot prendre la Base a la liquidació de 2015 fora:

Base exercici anterior	5.067.737
Taxa límit aprovada pel Ministeri	1,30%
Valoració de canvis normatius sobre recaptació	0
Valor màxim base de l'exercici	5.133.618

La Base de la regla de la despesa queda definida al punt 2 de l'article 12 "S'entén per despesa computable als efectes que preveu l'apartat anterior, la despesa no financera, definida en termes del Sistema Europeu de Comptes Nacionals i Regionals, exclosos els interessos del deute, la despesa no discrecional en prestacions per desocupació, la part de la despesa finançada amb fons finalistes procedents de la Unió Europea o d'altres administracions públiques i les transferències a les comunitats autònomes i a les corporacions locals vinculades als sistemes de finançament."

Despeses dels capítols 1 a 7, llevat d'interessos	8.515.565
Ajustaments SEC95	-290.902
Aplicacions no financeres, llevat interessos	8.224.664

Ingressos Cap 4 i 7 procedents d'AAPP	1.353.663
Desviacions	-894.798
Despesa finançada amb subvencions	2.248.460

Ajustament consolidació operacions entre el grup	0
Base de la despesa exercici actual	5.976.203

Diferència entre el límit i la base computable de l'exercici	-842.585
Taxa implícita de creixement	17,93%

Més al detall, pel que fa als ajustaments SEC95 que es practiquen responen a la suma dels següents conceptes:

Ajustaments SEC95	-290.902
Alienació de terrenys i d'altres inversions reals	-2.649
Altres ajustaments SEC 95	-288.252

Els Altres ajustaments, per valor de -288.252 €, corresponen al total d'obligacions reconegudes dins del 2015 en concepte d'Inversions Financerament Sostenibles, els crèdits dels quals prevenien del 2014, dels superàvit obtingut al 2013, per la part que varen ser incorporats al 2015. Per projectes, el detall és el següent:



A J U N T A M E N T

d'ARENYS DE MUNT

Projecte				Denominació	Despeses Previstes projecte	Ingressos Previstos projecte	Autofinançament total	Obligacions Reconegu. Exercici	Oblig. Financades amb superàvit '13
2014	5	INVER	4	APARELLS PER LA RÀDIO MUNICIPAL	6.018,54		6.018,54	6.018,54	6.018,54
2014	5	INVER	1	LEGALITZACIÓ DELS POUS D'AIGUA	9.301,65		9.301,65	9.301,65	9.301,65
2014	2	INVER	6	PAVIMENTACIÓ PLAÇA DE L'ESGLÉSIA	100.882,11	19.317,02	81.565,09	91.407,81	74.701,54
2014	2	INVER	7	REHABILITACIÓ D'IMMOBLES AFECTES A SERVEIS PÚBLICS	260.252,22	41.410,00	218.842,22	232.566,65	198.230,75
									288.252,48

Objectiu de deute

La LOEPSF, determina els límits d'endeutament de les administracions locals. Així en el seu article 13 indica que:

"1. El volum de deute públic, definida d'acord amb el Protocol sobre procediment de dèficit excessiu, del conjunt d'administracions Públiques no podrà superar el 60% del producte interior brut nacional expressat en termes nominals, o el que s'estableixi per la normativa europea. Aquest límit es distribuirà d'acord amb els següents percentatges, expressats en termes nominals del producte interior brut nacional: 44% per l'administració central 13% per al conjunt de comunitats autònomes i 3% per al conjunt de corporacions locals..."

2. L'administració pública que superi el límit de deute públic no podrà realitzar operacions d'endeutament net."

Donat que el límit de l'article 13 ha quedat sols definit a nivell de sector local, cal entendre que, a nivell d'entitat, és sols orientatiu i no pot comportar les obligacions previstes a l'article 21 de la llei orgànica 2/2012.

La posició de l'Ajuntament, pel que fa al deute públic calculat amb criteris SEC95, a 31/12/15 és:

Saldo inicial Deute Públic	3.699.067
Augments	607.878
Disminucions	717.841
Capitals signats i no disposats	175.000
Saldo final	3.764.103

Ingressos corrents efectes Llei estabilitat	7.782.676
Ràtio Deute Públic	48%

Sumat el deute de les PIE que és de 243.895 euros, el % del deute s'eleva a 51% (4.007.998 euros).



A J U N T A M E N T

d'ARENYS DE MUNT

CONCLUSIO sobre els controls:

Dels càlculs anterior es desprèn que:

- No s'assoleix Capacitat de Finançament
- La Base de la Regla de la Despesa està per sobre del seu límit
- El nivell de Deute viu a 31/12/15 es situa per sota dels límits legals.

D'acord amb els resultats anteriors, s'informa que dels controls de la llei orgànica 2/2012 **es deriven les següents conseqüències:**

- Vist que no ha existit superàvit, el romanent de tresoreria obtingut de la liquidació es podrà destinar a les finalitats recollides en el TRLHL, no quedant subjecte a l'art. 32 de la LO 2/12.
- L'incompliment de l'objectiu d'estabilitat i de la regla de la despesa comporta l'aprovació d'un Pla Econòmic Financer que permeti complir amb els objectius en un any, amb el contingut que disposa l'art. 21 de la LO 2/12. Caldrà que sigui aprovat en el termini d'1 mes.

Neus Gironès Biarnès
La Interventora

Arenys de Munt, a 31 de març de 2016

Dijous, 14 d'abril de 2016

ADMINISTRACIÓ LOCAL**Ajuntament d'Arenys de Munt***EDICTE*

Finalitzat el termini d'exposició pública de trenta dies hàbils el dia 30/03/2016, després de la publicació al DOGC, al *Butlletí Oficial de la Província de Barcelona*, al tauler d'edictes i a la web municipal, de l'acord d'aprovació inicial, pel Ple de l'Ajuntament d'Arenys de Munt, reunit en sessió ordinària de data 11/02/2016, de l'Ordenança de Subvencions de l'Ajuntament d'Arenys de Munt, no s'han presentat al·legacions ni suggeriments per part d'interessats i, per tant, aquest acord esdevé definitiu, per la qual cosa es procedeix a publicar el text íntegre de l'Ordenança:

"ORDENANÇA DE SUBVENCIONS DE L'AJUNTAMENT D'ARENYS DE MUNT.

Preàmbul.

L'Ajuntament d'Arenys de Munt, a la vista del marc legal derivat de la Llei 38/2003, de 17 de novembre, General de Subvencions, i del Real Decret 887/2006, de 21 de juliol, pel qual s'aprova el Reglament de la Llei General de Subvencions, fins al moment havia disposat d'unes Bases Generals de Subvencions, aprovades l'any 2012, moment en que es va reprendre l'atorgament de subvencions en règim de concurrència competitiva, després d'un llarg període llarg en que no va ser possible per causa del context econòmic.

L'any 2016 s'afronta com un any de complexa implantació de canvis normatius que obliguen a prendre mesures com la instrumentalització de la transparència en la gestió municipal i l'eliminació del paper amb la implantació de gestors d'expedients informatitzats i la posada en funcionament de la seu electrònica. És aquest un moment que fa propici i necessària la revisió de tots els procediments i tràmits que realitza l'ajuntament per a assegurar l'adaptació plena a la normativa actual i l'estandardització així com l'optimització i simplificació, en la mesura del possible, dels procediments, cercant alhora la màxima qualitat en cadascun d'ells. La present Ordenança s'elabora en un moment en que també ha estat reformulada la Base de Datos Nacional de Subvenciones i la informació que s'ha de publicar a través d'ella.

L'atorgament de subvencions és precisament un dels procediments de major complexitat, tant per la seva durada en el temps i per l'alt contingut de deures i formalitats, com per la quantitat d'agents que en ell hi participen, tenint alhora una gran rellevància per al ciutadà i especialment per al teixit associatiu d'Arenys de Munt. És també el procediment que permet a l'ajuntament canalitzar la seva activitat de foment en benefici d'aquelles accions que es duen a terme per tercers i tenen un especial interès públic.

Això fa que es redacti aquest articulat amb l'ànim de crear, en primer lloc, una ordenança complerta i alhora flexible, que pugui perdurar en el temps i oferir per tant major estabilitat, així com la resta d'instruments que hi derivaran, els quals seran creats amb el màxim consens i amb el mateix objectiu de qualitat, permanència en el temps i simplificació.

Aquesta Ordenança s'ha elaborat prenent com a base el model proposat per la Diputació de Barcelona, al qual s'hi ha introduït els matisos oportuns per a la seva plena adaptació a la realitat del municipi d'Arenys de Munt.

TÍTOL I.

DISPOSICIONS GENERALS.

1.- Objecte.

Aquesta ordenança té per objecte establir les normes generals per a la sol·licitud, la concessió, la justificació i el pagament de les subvencions que atorgui l'Ajuntament d'Arenys de Munt a l'empara del que estableix la Llei 38/2003, de 17 de novembre, General de Subvencions (LGS d'ara en endavant), i el seu reglament de desenvolupament aprovat pel Real decret 887/2006, de 21 de juliol (RLGS d'ara en endavant).

2.- Concepte de subvenció.

S'entén per subvenció, als efectes d'aquesta Ordenança, qualsevol disposició dinerària efectuada per l'Ajuntament o entitats que en depenen, a favor de persones públiques o privades, i que compleixi els requisits següents:

Butlletí Oficial de la Província de Barcelona

Dijous, 14 d'abril de 2016

- a) Que el lliurament es faci sense contraprestació directa dels beneficiaris.
- b) Que el lliurament estigui subjecte al compliment d'un determinat objectiu, l'execució d'un projecte, la realització d'una activitat, l'adopció d'un comportament singular, ja efectuats o per efectuar, o la concurrència d'una situació, en el benentès que el beneficiari haurà de complir les obligacions materials i formals que es derivin.
- c) Que el projecte, l'acció, la conducta o la situació finançada tingui per objecte el foment d'una activitat d'utilitat pública o d'interès social o de promoció d'una finalitat pública.

3.- Àmbit d'aplicació subjectiu.

Aquesta Ordenança serà d'aplicació a les subvencions concedides per l'Ajuntament d'Arenys de Munt.

4.- Supòsits exclosos.

1. Aquesta Ordenança no serà d'aplicació en els següents casos:

- a) Subvencions impròpies regulades per la legislació tributària o sectorial aplicable.
 - b) Les cessions d'ús de béns immobles a entitats públiques o privades.
 - c) Premis que s'atorguin sense la sol·licitud prèvia del beneficiari.
 - d) Subvencions atorgades al concessionari d'un servei públic que les rep com a contraprestació del funcionament del Servei i/o per mantenir el principi d'equilibri econòmic.
 - e) Els ajuts o auxilis per atendre necessitats peremptòries que satisfacin finalitats de caràcter social.
 - f) Subvencions concedides per altres administracions en les quals l'Ajuntament actuï com a simple intermediari.
- Aportacions de l'Ajuntament destinades a finançar globalment les activitats dels ens receptors: consorcis, mancomunitats, fundacions, associacions, etc. en les quals està representat l'Ajuntament i als quals, anualment es fan aportacions econòmiques per finançar els seus pressupostos.
- g) Aportacions dineràries en forma de quotes a favor de les associacions a què es refereix la disposició addicional 5a. de la Llei 7/1985 Reguladora de les Bases del Règim Local.
 - h) Ajuts econòmics als grups polítics representats a l'Ajuntament per atendre les seves despeses de funcionament.
 - i) Quotes abonades a entitats que amb caràcter científic, tècnic o especialitzat del tipus que sigui, s'hagin constituït amb qualsevol àmbit geogràfic, i de les que l'Ajuntament en formi part com a soci.
 - j) Aquells altres previstos a la LGS i al RLGS.

2. La present Ordenança només tindrà caràcter supletori, respecte a la corresponent normativa específica, en els següents casos:

- a) Subvencions concedides o finançades amb Fons Europeus o d'altres administracions públiques, que es regiran en primer lloc per la normativa o condicions establertes per l'Administració que financi, totalment o parcialment, la subvenció.

En cas que la normativa esmentada no reguli la forma d'atorgament de la subvenció, serà d'aplicació aquesta Ordenança.

- b) Subvencions imposades en virtut de norma legal, que es regiran en primer lloc per aquesta.

5.- Règim jurídic.

El marc legal pel qual es regiran les subvencions està constituït per:

- a) La Llei estatal 38/2003, de 17 de novembre, General de Subvencions, i el seu Reglament de desenvolupament aprovat pel Reial Decret 887/2006, de 21 de juliol.

b) La legislació bàsica de l'Estat reguladora de l'administració local (arts. 25 i 72 de la Llei 7/1985, de 2 d'abril, Reguladora de les Bases del Règim Local; arts. 40, 189.2. i 214.2 de la Llei Reguladora de les Hisendes Locals, Text Refós aprovat pel RD. Legislatiu 2/2004, de 5 de març) (d'ara en endavant TRHL); Disposició Final vuitena de la Llei 39/2010, de 22 de desembre, Pressupostos Generals de l'Estat per al 2011; Disposició Final cinquena de la Llei 14/2011, d'1 de juny, de la Ciència, la Tecnologia i la Innovació; Disposició Final dotzena de la Llei 17/2012, de 27 de desembre, Pressupostos Generals de l'Estat per al 2013.

c) La legislació de la Comunitat Autònoma (arts. 239, 240 i 241 del Text Refós de la Llei Municipal de Règim Local de Catalunya), i (arts. 118 a 129 del Reglament d'obres, activitats i serveis dels ens locals aprovat pel Decret 179/1995, de 13 de juny).

d) Normativa europea (Tractat constitutiu de la Unió Europea, arts. 87 a 89, i Reial Decret 1755/1987, de 23 de desembre, i disposicions concordants).

e) L'Ordenança de subvencions.

f) Les Bases d'Execució del Pressupost i la normativa sobre delegació de competències i atribucions dels òrgans de govern de l'Ajuntament vigents en el moment de la concessió.

6.- Caràcter de les subvencions.

1. Les subvencions regulades per la present Ordenança tenen caràcter voluntari i eventual, són lliurement revocables i reduïbles en tot moment, no generen cap dret a l'obtenció d'altres subvencions en anys posteriors (salvat que s'hagin concedit amb el caràcter de despeses plurianuals) i no es poden al·legar com a precedent.

2. Les subvencions estan subjectes al compliment de la finalitat d'interès general a què es condicioni l'atorgament i tenen caràcter no devolutiu, sense perjudici del reintegrament inherent a l'incompliment de les condicions i càrregues imposades en l'acte de concessió.

3. En qualsevol cas, l'Ajuntament quedarà exempt de qualsevol responsabilitat civil, mercantil, laboral o de qualsevol mena derivada de les actuacions a què quedin obligades les persones o entitats subvencionades.

7.- Finalitat de les subvencions.

1. Les subvencions hauran de finançar obres o activitats d'interès públic o social.

2. Les subvencions es poden destinar a alguna de les següents finalitats:

a) Promoció de la cultura, esport, educació, assistència social, atencions benèfiques, promoció econòmica i comerç, entre d'altres, en l'àmbit territorial del Municipi.

b) Assistència i cooperació amb altres ens locals de la Província o amb altres ens diferenciats amb personalitat pròpia.

c) Finançament d'obres o actuacions, dintre de la Província, que siguin competència de l'Ajuntament, responguin a necessitats socials o fomentin els interessos generals de la Província.

d) Per raons de solidaritat, ajudes a països o zones deprimides o per remeiar calamitats públiques, encara que sigui fora del territori de la Província i de l'Estat Espanyol.

3. Queden prohibides les subvencions que responguin a criteris de mera liberalitat, les quals es consideraran nul·les.

TÍTOL II.

PROCEDIMENT I GESTIÓ DE LES SUBVENCIONS.

8.- Principis generals.

La gestió de les subvencions a què es refereix la present Ordenança s'efectuarà d'acord amb els següents principis:

a) Publicitat, transparència, concurrència, objectivitat, igualtat i no discriminació.

Butlletí Oficial de la Província de Barcelona

Dijous, 14 d'abril de 2016

- b) Eficàcia en el compliment dels objectius fixats per l'Administració atorgant.
- c) Eficiència en l'assignació i utilització dels recursos públics.

9.- Quantia de les subvencions.

1. L'import de la subvenció, junt amb el de les subvencions concedides amb la mateixa finalitat per altres entitats públiques o privades, no podrà ultrapassar el cost de l'obra o activitat subvencionada.

2. Les subvencions no han d'excedir, normalment, del 50 % del cost de l'obra o activitat a que s'apliquin, si bé en cada expedient d'atorgament de subvencions, ja sigui en concurrència competitiva o directa, es podrà establir i justificar un % superior fins al màxim del 100%.

10.- Consignació pressupostària.

1. Les subvencions tindran la consideració de despeses públiques i l'efectivitat d'aquestes quedarà condicionada a l'existència de crèdit pressupostari suficient.

2. En la tramesa de l'expedient a la Intervenció per al seu informe, s'haurà de confeccionar el corresponent document comptable segons sigui la seva fase de gestió. La seva fiscalització es farà d'acord amb el que s'hagi establert en les Bases d'Execució del Pressupost.

11.- Formes d'atorgament de les subvencions.

1. Les subvencions regulades en aquesta Ordenança es podran concedir mitjançant concurrència competitiva o bé de forma directa.

2. La concurrència competitiva és la forma ordinària de concessió de les subvencions.

12.- Concessió mitjançant concurrència competitiva.

1. Conjuntament o prèviament a la convocatòria del procés de selecció s'hauran d'aprovar i publicar les corresponents Bases Reguladores.

2. L'anunci de la convocatòria detallarà els elements essencials de les Bases Reguladores per les quals es regeixi el procediment de concessió de la subvenció.

3. En el procés de selecció s'examinaran conjuntament, en un sol procediment, totes les sol·licituds presentades en el termini establert, i es resoldrà en un únic acte administratiu a favor de la sol·licitud o sol·licituds que compleixin els requisits previstos a les Bases Reguladores i obtinguin, al mateix temps, una major puntuació en aplicació dels criteris de valoració fixats a les pròpies Bases.

4. L'òrgan competent per a la concessió podrà, discrecionalment, deixar desert el procés de selecció o no esgotar l'import total previst o el crèdit disponible de la corresponent aplicació pressupostària o de la seva bossa de vinculació. No podran atorgar-se subvencions per quantia superior a la que es determini en la convocatòria, excepte que es doni el supòsit previst en l'art. 58 del RLGS.

5. Es crearà un òrgan col·legiat per examinar i valorar les sol·licituds, la composició del qual s'haurà de determinar en les Bases Reguladores, i el seu president formularà la proposta de concessió.

13.- Bases Reguladores.

1. Per a totes les subvencions que s'hagin de concedir mitjançant concurrència competitiva s'hauran d'aprovar les corresponents Bases Reguladores, que s'aprovaran conjuntament o prèviament a la convocatòria i que no podran contradir la present Ordenança.

2. Aquestes Bases podran tenir una vigència limitada o indefinida en el temps, de forma que s'apliquin només a una única convocatòria o a varies bé d'un mateix any o d'anys posteriors.

En qualsevol cas, abans de la seva aprovació s'hauran de sotmetre preceptivament al tràmit d'informe previ per part de la Intervenció.

Butlletí Oficial de la Província de Barcelona

Dijous, 14 d'abril de 2016

3. Es publicarà en el Butlletí Oficial de la Província un anunci del contingut de les Bases, en la forma prevista en l'article 124.2 del Reglament d'Obres, Activitats i Serveis dels Ens Locals.

4. El contingut de les Bases Reguladores serà, com a mínim, el següent:

a) Objecte de la subvenció, definint el període en què s'executarà l'activitat per la qual es sol·licita la subvenció.

b) Requisits que han de reunir els beneficiaris i forma d'acreditar-los.

c) Especificació del procediment de concessió.

d) Criteris objectius d'atorgament de la subvenció i en el seu cas la seva ponderació.

e) Quantia total màxima de les subvencions i aplicació pressupostària on s'imputa l'import de la subvenció.

f) Import màxim individualitzat de les subvencions o criteris per a la seva determinació, i percentatge d'aquestes respecte al cost de l'activitat subvencionada.

g) Composició de l'òrgan competent per l'ordenació, instrucció i resolució del procediment de concessió, d'acord amb el que es preveu a l'article 12 d'aquesta Ordenança.

h) Termini i forma de justificar l'aplicació dels fons a l'activitat subvencionada, d'entre les previstes a l'article 23 d'aquesta Ordenança. En el cas de justificació per mòduls, caldrà indicar la unitat física de mesura de l'activitat així com l'import unitari del mòdul.

i) Mesures de garantia que es consideri precis constituir, si s'escau.

j) Forma de pagament i en el seu cas possibilitat d'efectuar pagaments parcials o avançats.

k) Possibilitat, o no, de comptabilitzar altres subvencions o ingressos amb la mateixa finalitat.

l) Termini per al seu atorgament, que no ha d'excedir dels tres mesos des de la finalització del termini de presentació de sol·licituds.

m) Obligtorietat, si s'escau, que en la sol·licitud consti un pronunciament exprés del sol·licitant respecte l'autorització o negativa per tal que en el cas de resultar beneficiari, l'Ajuntament obtingui de forma directa l'acreditació d'estar al corrent de les seves obligacions tributàries i amb la Seguretat Social a través de certificats telemàtics.

n) Obligtorietat que en l'activitat subvencionada figuri la col·laboració o el logotip de l'Ajuntament, en els termes establerts en les bases reguladores.

14.- Convocatòria.

1. El procediment de concessió de subvencions s'iniciarà sempre d'ofici mitjançant convocatòria aprovada per l'òrgan competent de forma conjunta o posterior a les Bases Reguladores.

2. En els casos en que s'aprovi posteriorment a les Bases Reguladores, serà objecte de la corresponent publicitat al Butlletí Oficial de la Província i tindrà necessàriament el següent contingut:

a) Indicació de l'aprovació de les Bases específiques i el diari oficial on s'han publicat.

b) Quantia total màxima de les subvencions i aplicació pressupostària on s'imputa l'import de la subvenció.

c) Objecte condicions i finalitat de la subvenció.

d) Indicació de que la concessió és per concurrència competitiva.

e) Requisits per la sol·licitud i forma d'acreditar-los.

f) Òrgans competents per la instrucció i resolució del procediment.

g) Termini de presentació de sol·licituds.

h) Termini de resolució i notificació.

i) Documents que han d'acompanyar la sol·licitud.

j) Possibilitat de reformulació, si s'escau.

k) Recursos contra la resolució.

l) Criteris de valoració de les sol·licituds.

Butlletí Oficial de la Província de Barcelona

Dijous, 14 d'abril de 2016

m) Mitjans de notificació o publicació.

3. Quan la seva aprovació es faci de forma simultània amb les Bases Reguladores, el seu anunci es farà de forma conjunta amb el d'aquestes, i no serà necessari que tingui el contingut indicat a l'apartat anterior.

15.- Concessió directa.

1. Les subvencions podran atorgar-se directament, no essent preceptives ni la concurrència competitiva ni la publicitat, en els següents casos:

a) Quan estiguin consignades nominativament en el Pressupost general inicial de l'Ajuntament o en modificacions de crèdits aprovades pel Ple. La subvenció serà nominativa quan es determinin als estats de despeses del pressupost la dotació pressupostària i el beneficiari. L'objecte de la subvenció es determinarà expressament al conveni de col·laboració o la resolució de concessió i serà congruent amb la classificació funcional i econòmica definida al corresponent crèdit pressupostari.

b) Subvencions, l'atorgament o la quantia de les quals, vingui imposada a l'Administració per una norma de rang legal.

c) Amb caràcter excepcional, aquelles altres subvencions en les quals s'acreditin raons d'interès públic, social, econòmic o humanitari, o altres degudament justificades que dificultin la seva convocatòria pública mitjançant concurrència competitiva.

2. Per a concedir una subvenció de forma directa, serà necessària la incoació d'un expedient que contingui com a mínim els següents documents:

a) Sol·licitud del beneficiari.

b) Memòria explicativa de l'activitat objecte de la subvenció i pressupost dels ingressos i despeses vinculades a la seva execució.

c) Informe del gestor en el qual consti que de la informació que obra en el seu poder es desprèn que el beneficiari compleix tots els requisits necessaris per accedir a la subvenció, així com que concorre algun dels supòsits previstos a l'article 15 d'aquesta Ordenança.

d) Termini per a justificar la subvenció i forma de justificació per part del beneficiari del compliment de la finalitat i de l'aplicació dels fons que es concedeixin, d'entre les que es preveuen a l'article 23 d'aquesta Ordenança.

e) Possibilitat d'efectuar pagament a compte o anticipats i, en el seu cas, garanties que hauran d'aportar els beneficiaris.

f) Indicació de la seva compatibilitat amb l'obtenció d'altres subvencions o ajudes per a la mateixa finalitat procedents de qualsevol entitat pública o privada, nacional o internacional. Si es declara aquesta compatibilitat, obligació d'incloure en la documentació justificativa una relació de totes les despeses i ingressos corresponents a l'activitat subvencionada.

3. Són subvencions previstes nominativament als Pressupostos de les Entitats Locals, aquelles que el seu objecte, dotació pressupostària i beneficiari, apareguin determinats expressament a l'estat de despeses del pressupost.

Els acords administratius o els convenis seran l'instrument habitual per a canalitzar les subvencions previstes nominativament als Pressupostos de les corporacions locals.

El procediment per a la seva concessió s'iniciarà normalment a instància de l'interessat, i finalitzarà amb la resolució de la concessió o el conveni.

El corresponent conveni o, en el seu cas, la resolució de concessió, haurà d'incloure els següents extrems:

a) Compatibilitat o incompatibilitat amb altres subvencions, ajudes, ingressos o recursos per a la mateixa finalitat, procedents de qualsevol Administració o ens públics o privats, nacionals, de la Unió Europea o d'organismes internacionals.

b) Termini i forma de pagament de la subvenció, possibilitat d'efectuar pagaments anticipats que, en el seu cas, hauran d'aportar els beneficiaris.

Butlletí Oficial de la Província de Barcelona

Dijous, 14 d'abril de 2016

c) Termini per justificar la subvenció i forma de justificació per part del beneficiari del compliment de la finalitat i de l'aplicació dels fons que es concedeixin.

16.- Sol·licituds.

Per a la concessió de subvencions caldrà la prèvia sol·licitud del possible beneficiari, en la qual s'haurà de fer constar el següent:

a) Identificació de qui subscriu la sol·licitud i del caràcter amb que ho fa.

b) Identificació de qui ha de ser el beneficiari (amb expressió del seu DNI, NIE o NIF).

c) Memòria de l'obra o activitat a subvencionar. Quan l'objecte de la subvenció sol·licitada sigui el finançament general indiferenciat de les activitats del beneficiari, s'adjuntarà una memòria de les activitats a realitzar al llarg de l'any pel qual es sol·licita la subvenció i es justificarà la necessitat de la subvenció.

d) Pressupost total de les despeses previstes.

e) Declaració de les subvencions o altres ingressos obtinguts per a la mateixa finalitat i compromís de comunicar a l'Ajuntament les que s'obtinguin en el futur.

f) Compromís de complir les condicions de la subvenció.

g) Documentació acreditativa de reunir els requisits específics exigits.

h) Dades bancàries on, si és subvencionada l'activitat proposada, es podrà transferir l'import de la subvenció.

i) Declaració responsable d'estar al corrent de les seves obligacions tributàries i de la Seguretat Social.

j) La sol·licitud continuarà, si s'escau, un pronunciament exprés del sol·licitant respecte l'autorització o negativa per tal que en el cas de resultar beneficiari, l'Ajuntament obtingui de forma directa l'acreditació d'estar al corrent de les seves obligacions tributàries i amb la Seguretat Social a través de certificats telemàtics.

Quan s'observin defectes o omissions en les sol·licituds, o es consideri necessari ampliar la informació, es podrà donar als sol·licitants un termini, que no podrà excedir de 10 dies, per solucionar els defectes o omissions o per ampliar la informació. En cas de concurs, el termini haurà de ser igual per a tots els concursants afectats.

17.- Resolució de la concessió.

1. Seran competents per resoldre les sol·licituds de subvencions els òrgans que tinguin competència segons les delegacions de competències o atribucions d'òrgans de l'Ajuntament diferents al Ple o les Bases d'Execució del Pressupost.

2. El procediment de concessió de les subvencions s'ha de resoldre en 3 mesos a comptar des de la finalització del termini de presentació de sol·licituds, o des de la data de presentació de la sol·licitud en el cas de la concessió directa, i la manca de resolució, dins d'aquest termini, tindrà caràcter de desestimació.

3. Abans de la seva aprovació les resolucions de concessió s'hauran de sotmetre preceptivament al tràmit d'informe previ per part de la Intervenció.

4. No podran concedir-se subvencions per import superior al que es determini a la convocatòria, excepte en el supòsit previst en l'art. 58 del RLGS.

18.- Publicitat.

1. En el Butlletí Oficial de la Província es publicaran, durant el mes següent de cada trimestre natural, les subvencions concedides amb expressió de la convocatòria, l'aplicació pressupostària, el beneficiari, la quantia concedida i la finalitat de la subvenció.

2. La concurrència als processos de concessió de subvencions implicarà la manifestació tàcita de consentiment inequívoc al tractament de dades de caràcter personal i a la seva publicació en els termes establerts a l'apartat 1,

Butlletí Oficial de la Província de Barcelona

Dijous, 14 d'abril de 2016

d'acord amb el que es preveu a la Llei Orgànica 15/1999, de 13 de desembre, de protecció de dades de caràcter personal, tret que les Bases Reguladores indiquin una altra cosa.

3. No serà necessària la publicitat assenyalada a l'apartat anterior en els següents casos:

a) Quan les subvencions tinguin assignació nominativa en el Pressupost general inicial de l'Ajuntament o en modificacions de crèdits aprovades pel Ple.

b) Quan el seu atorgament i quantia, a favor d'un beneficiari concret, resultin imposats per una norma amb rang legal.

c) Quan l'import de les subvencions concedides, individualment considerades, sigui de quantia inferior a 3.000 EUR. En aquest supòsit s'hauran d'anunciar en el taulell d'anuncis de l'Ajuntament o entitat subvencionadora o a la seva seu electrònica, amb la mateixa periodicitat prevista al punt 1 anterior i, a més, les Bases Reguladores, el conveni o la resolució de concessió podran preveure altres procediments de publicitat adients.

d) Quan la publicació de les dades del beneficiari, en raó de l'objecte de la subvenció, pugui ser contrària al respecte i salvaguarda de l'honor, la intimitat personal i familiar de les persones físiques en virtut del que estableix la Llei Orgànica 1/1982, de 5 de maig, o la Llei Orgànica 15/1999 de 13 de desembre, de protecció de dades de caràcter personal, i sempre i quan l'excepció a la publicitat assenyalada a l'apartat 1 s'hagi previst a la normativa reguladora de la subvenció.

19.- Obligacions dels beneficiaris.

A més de les obligacions assenyalades a l'art. 14 de la LGS, s'haurà de tenir en compte:

a) Els perceptors de subvencions concedides per l'Ajuntament o per les entitats que en depenen, s'obliguen a executar les activitats subvencionades de conformitat amb els principis de bona administració, bona fe i presumpció de legalitat.

L'incompliment d'aquests principis originarà les responsabilitats que en cada cas corresponguin i la incoació de l'expedient de reintegrament de la subvenció.

b) Els beneficiaris hauran d'estar al corrent de les seves obligacions fiscals i financeres i amb la Seguretat Social.

c) Els beneficiaris que tinguin un conveni de regularització de deutes en vigor i estiguin al corrent de pagament dels terminis, es considerarà que estan al corrent de les seves obligacions financeres amb l'Ajuntament.

d) Les associacions i fundacions per poder ser beneficiàries de subvencions hauran d'estar inscrites en el corresponent registre oficial.

e) En les subvencions emmarcades en la cooperació al desenvolupament, les ONG hauran d'estar inscrites en els registres públics corresponents.

f) Els beneficiaris de la subvenció estaran obligats a difondre que l'activitat ha estat subvencionada per l'Ajuntament, a excepció d'activitats en les quals no s'elabori documentació o programa imprès.

g) El beneficiari d'una subvenció està obligat a sotmetre's a les actuacions de comprovació i de control financer que realitzi la Intervenció de l'Ajuntament.

h) Els documents de qualsevol mena justificatius de l'aplicació dels fons rebuts, s'hauran de conservar per un període no inferior als 6 anys.

20.- Acceptació.

1. Per a l'efectivitat de la subvenció caldrà que aquesta i les condicions amb les quals s'ha concedit, siguin acceptades, sense reserves, pel beneficiari, en la forma i termini que assenyalin les Bases Reguladores o l'acord de concessió.

Si el beneficiari no presentés la seva acceptació en el corresponent termini o formulés reserves respecte a aquesta, l'Ajuntament podrà optar, discrecionalment, entre concedir un nou termini per a l'acceptació o considerar que el beneficiari ha renunciat a la subvenció.

Butlletí Oficial de la Província de Barcelona

Dijous, 14 d'abril de 2016

2. Les bases reguladores podran preveure la possibilitat que l'acceptació s'entengui efectuada de forma tàcita, pel fet del transcurs d'un determinat termini de temps sense que el beneficiari hagi manifestat expressament les seves objeccions.

3. En el cas de subvencions instrumentades mitjançant conveni, l'acceptació s'entendrà efectuada la signatura del mateix per part del beneficiari.

4. Sempre requeriran acceptació expressa aquelles subvencions no formalitzades en un conveni i en les que s'hagin d'efectuar pagaments anticipats.

21.- Pagament de la subvenció.

1. Amb caràcter general, el pagament de les subvencions s'efectuarà contra presentació de les justificacions de l'activitat subvencionada.

2. Es podran efectuar pagaments a compte, a mesura que es vagin presentant justificants de part de l'obra o activitat efectuada.

3. El pagament anticipat o bestreta de la subvenció abans de la justificació, s'efectuarà en casos puntuals que s'hauran d'explicitar en les Bases Reguladores o en l'acte de concessió. En aquest cas el termini per presentar les justificacions serà el que s'hagi establert a les corresponents Bases Reguladores o a l'acte de concessió.

4. En els casos de pagaments a compte o de pagaments anticipats es podran exigir garanties als perceptors per assegurar que s'efectua la totalitat de l'obra o activitat subvencionada i que es compleixen els objectius de la subvenció.

5. En tots els casos, quan el beneficiari sigui deutor de l'Ajuntament es podrà efectuar la compensació del pagament de la subvenció amb els deutes del beneficiari.

22.- Acreditació del compliment d'obligacions tributàries i amb la seguretat social.

1. No es podrà efectuar cap pagament si no consta acreditat fefaentment que el beneficiari es troba al corrent de les seves obligacions tributàries i amb la Seguretat Social de conformitat amb els articles 18 i ss. del RLGS.

2. No obstant, en aquelles subvencions en les que la quantia a atorgar a cada beneficiari no superi en la convocatòria l'import de 3.000 EUR, tal com es preveu en l'apartat 4 de l'article 24 RLGS, es podrà substituir aquesta acreditació per una declaració responsable.

En aquests casos, es considerarà que la declaració responsable presentada amb la sol·licitud, té una validesa màxima de sis mesos des de la seva emissió, de forma que no caldrà presentar-ne una de nova mentre aquest termini no hagi expirat.

3. Prèvia petició del centre gestor de les subvencions, la Intervenció podrà subministrar informació sobre l'estat de deutes del beneficiari vers l'Ajuntament.

23.- Justificació.

1. La justificació de les subvencions per part del beneficiari tindrà l'estructura i abast que es determini en les corresponents Bases Reguladores o acte de concessió o conveni, i es podrà efectuar mitjançant les modalitats que es relacionen a continuació, segons el subjecte i l'actuació subvencionada:

a) Compte justificatiu amb aportació de justificants de la despesa per subvencions concedides per un import superior als 3.000 EUR, que contindrà:

1) Memòria justificativa del compliment de les condicions imposades en els instruments reguladors de la seva concessió, així com de les activitats realitzades i els resultats obtinguts.

2) Memòria econòmica justificativa del cost de l'activitat amb el contingut establert en l'article 72.2 del RLGS.

b) Compte justificatiu amb aportació d'informe d'auditor, que contindrà:

Butlletí Oficial de la Província de Barcelona

Dijous, 14 d'abril de 2016

1) Memòria justificativa del compliment de les condicions imposades en els instruments reguladors de la seva concessió, així com de les activitats realitzades i els resultats obtinguts.

2) Informe d'auditor de comptes inscrit en el Registre Oficial d'Auditors de Comptes, amb l'abast que es determini en els instruments reguladors.

3) Memòria econòmica abreujada justificativa del cost de l'activitat amb el contingut mínim previst a l'art. 74.5 del RLGS, així com amb aquell contingut addicional previst en els instruments reguladors.

c) Compte justificatiu simplificat per subvencions concedides per un import de fins a 3.000 EUR, que contindrà:

1) Memòria justificativa del compliment de les condicions imposades en els instruments reguladors de la seva concessió, així com de les activitats realitzades i els resultats obtinguts.

2) Memòria econòmica justificativa del cost de l'activitat amb el contingut establert en l'article 75.2 del RLGS.

d) Mòduls, que contindrà:

1) Memòria justificativa del compliment de les condicions imposades en els instruments reguladors de la seva concessió, així com de les activitats realitzades i els resultats obtinguts.

2) Memòria econòmica justificativa del cost de l'activitat amb el contingut establert en l'article 78 del RLGS.

e) Presentació d'estats comptables:

1) Tindran el contingut i abast previst en l'article 80 del RLGS.

2. Quan la subvenció tingui per objecte el finançament general d'una entitat, sigui quin sigui el percentatge de la subvenció en relació al Pressupost general de l'entitat, aquesta haurà de presentar com a justificant els estats comptables corresponents a l'exercici a què es refereixi la subvenció.

3. En la confecció de la memòria econòmica s'hauran de tenir en compte els següents aspectes:

a) S'haurà de justificar una despesa per un import com a mínim igual al que s'indiqui en els instruments reguladors de la concessió de la subvenció.

b) S'haurà d'indicar el cost total de l'activitat.

c) Els documents justificatius a presentar seran factures, nòmines o d'altres determinats en els instruments reguladors de la concessió de la subvenció, hauran de reunir tots els requisits legals exigibles, i seran originals llevat que els esmentats instruments permetin la presentació de fotocòpies compulsades.

d) Quan la subvenció tingui per objecte l'adquisició d'un immoble, s'exigirà còpia de la corresponent escriptura.

4. Quan el beneficiari sigui una Administració Pública, i tant si la subvenció s'ha destinat a finançar inversions o activitats, es podrà acceptar com a justificació una certificació acreditativa de les despeses efectuades signada per un funcionari públic habilitat en l'exercici de les seves funcions, d'acord amb el model normalitzat aprovat a tal efecte, quedant els justificants concrets a disposició de l'Ajuntament per al seu examen, si es considerés oportú.

24.-Despeses subvencionables.

1. Es consideren despeses subvencionables, als efectes que preveu aquesta Ordenança, aquelles que de manera indubtable responguin a la naturalesa de l'activitat subvencionada, siguin estrictament necessàries i s'efectuïn en el termini establert per les diferents Bases Reguladores de les subvencions. En cap cas el seu cost podrà ser superior al valor de mercat.

2. Llevat que hi hagi una disposició expressa en contra a les Bases Reguladores de les subvencions, es considera despesa efectuada la que hagi estat efectivament pagada amb anterioritat a l'acabament del període de justificació determinat per la normativa reguladora de la subvenció.

Dijous, 14 d'abril de 2016

3. Quan l'import de la despesa subvencionable superi les quanties per al contracte menor, establertes a la Llei 30/2007, de 30 d'octubre, de Contractes del Sector Públic, el beneficiari ha de sol·licitar, com a mínim, tres ofertes de diferents proveïdors, amb caràcter previ a la contractació del compromís per a la prestació del servei o el lliurament del bé, llevat que per les característiques especials de les despeses subvencionables no hi hagi en el mercat un nombre suficient d'entitats que el subministrin o el prestin, o llevat que la despesa s'hagi efectuat abans de la sol·licitud de la subvenció.

L'elecció entre les ofertes presentades, que s'han d'aportar en la justificació, o, si s'escau, en la sol·licitud de la subvenció, s'ha de fer d'acord amb criteris d'eficiència i economia, i s'ha de justificar expressament en una memòria la seva elecció, quan aquesta no recaigui en la proposta econòmica més avantatjosa.

4. En el cas d'adquisició, construcció, rehabilitació i millora de béns inventariables, s'han de seguir les regles següents:

a) Les Bases Reguladores han de fixar el període durant el qual el beneficiari ha de destinar els béns al fi concret per al qual es va concedir la subvenció, el qual no pot ser inferior a cinc anys, en el cas de béns inscribibles en un registre públic, ni a dos anys per a la resta de béns.

En el cas de béns inscribibles en un registre públic, aquesta circumstància s'ha de fer constar en l'escriptura, així com l'import de la subvenció concedida, aspectes que han de ser objecte d'inscripció en el registre públic corresponent.

b) L'incompliment de l'obligació d'afectació referida en el paràgraf anterior, que es produeix en tot cas amb l'alienació o el gravamen del bé, és causa de reintegrament, en els termes que estableix el capítol II del títol II de la LGS, i aquest quedarà subjecte al pagament del reintegrament, sigui quin sigui el posseïdor, llevat que fos un tercer protegit per la fe pública registral o es justifiqui l'adquisició dels béns amb bona fe i títol just o en un establiment mercantil o industrial, en cas de béns mobles no inscribibles.

5. Es considera satisfeta l'obligació d'afectació a què es refereix l'apartat anterior quan:

a) Si, tractant-se de béns no inscribibles en un registre públic, són substituïts per altres que serveixin en condicions anàlogues a la finalitat per a la qual es va concedir la subvenció i aquest ús es mantingui fins a completar el període establert, sempre que la substitució hagi estat autoritzada per l'Ajuntament o l'entitat concedent.

b) Si tractant-se de béns inscribibles en un registre públic, el canvi d'afectació, alienació o gravamen és autoritzat per l'Ajuntament o l'entitat concedent. En aquest cas, l'adquiridor assumeix l'obligació d'afectació dels béns pel període restant i, en cas d'incompliment d'aquesta obligació, del reintegrament de la subvenció.

6. Les Bases Reguladores de les subvencions han d'establir, si s'escau, les regles especials que es considerin oportunes en matèria d'amortització dels béns inventariables. No obstant això, el caràcter subvencionable de la despesa d'amortització ha d'estar subjecte a les condicions següents:

- a) Que les subvencions no hagin contribuït a la compra dels béns.
- b) Que l'amortització es calculi de conformitat amb les normes de comptabilitat generalment acceptades.
- c) Que el cost es refereixi exclusivament al període subvencionable.

7. Les despeses financeres, les despeses d'assessoria jurídica o financera, les despeses notariales i registrals, i les despeses pericials per a l'execució del projecte subvencionat i les d'administració específiques són subvencionables si estan directament relacionades amb l'activitat subvencionada, i són indispensables per a l'adequada preparació o execució d'aquesta, i sempre que així ho prevegin les Bases Reguladores. Amb caràcter excepcional, les despeses de garantia bancària poden ser subvencionades quan així ho prevegi la normativa reguladora de la subvenció.

En cap cas són despeses subvencionables:

- a) Els interessos deutors dels comptes bancaris.
- b) Interessos, recàrrecs i sancions administratives i penals.
- c) Les despeses de procediments judicials.

8. Els tributs són despeses subvencionables quan el beneficiari de la subvenció els abona de manera efectiva. En cap cas es consideren despeses subvencionables els impostos indirectes quan siguin susceptibles de recuperació o compensació, ni els impostos personals sobre la renda.

Butlletí Oficial de la Província de Barcelona

Dijous, 14 d'abril de 2016

9. El beneficiari ha d'imputar els costos indirectes a l'activitat subvencionada en la part que raonablement correspongui, d'acord amb els principis i les normes de comptabilitat generalment admeses i, en tot cas, en la mesura que aquests costos corresponguin al període en el qual efectivament es du a terme l'activitat.

25.- Comprovació de les justificacions.

1. L'òrgan atorgant de la subvenció comprovarà que les justificacions es presentin en els terminis fixats i les comprovarà formalment, i podran requerir al beneficiari perquè esmeni defectes, completi la documentació o amplii la informació.

2. En el cas de justificació mitjançant compte justificatiu simplificat, de conformitat amb allò previst a l'article 75.3 del RLGS, comprovarà els justificants que estimi oportuns per tal d'obtenir una evidència raonable de l'adequada aplicació de la subvenció, tot requerint al beneficiari per que els aporti.

3. El centre gestor podrà comprovar el valor de mercat de les despeses subvencionades, utilitzant els criteris assenyalats a l'art. 33 de la LGS.

4. El centre gestor podrà comprovar directament l'execució de l'obra o activitat subvencionada, ja sigui mitjançant personal propi, o bé, a través d'empreses contractades a l'efecte.

5. La Intervenció determinarà el procediment de fiscalització i els criteris de control de les justificacions de les subvencions atorgades per l'Ajuntament.

26.- Subcontractació d'activitats subvencionades.

El beneficiari de subvencions per activitats podrà subcontractar l'execució total o parcial de l'activitat que constitueix l'objecte de la subvenció, de conformitat amb el que preveu l'art. 29 de la LGS i l'article 68 del RLGS.

TÍTOL III.

INVALIDESA, MODIFICACIÓ I REINTEGRAMENT DE LES SUBVENCIONS.

27.-Invalidesa de les resolucions de concessió de subvencions.

1. Són causes de nul·litat de les resolucions de concessió:

a) Les indicades a l'art. 62.1 de la Llei 30/1992, de 26 de novembre, de Règim Jurídic de les Administracions Públiques i del Procediment Administratiu Comú.

b) La carència o insuficiència de crèdit pressupostari.

2. Són causes d'anul·labilitat de la resolució de concessió les demés infraccions de l'ordenament jurídic, i, en especial, de les regles contingudes a la LGS, de conformitat amb el que disposa l'art. 63 de la Llei 30/1992 esmentada.

3. La tramitació i declaració de nul·litat s'ajustarà al que disposen l'art. 36 de la LGS i els articles 102 i 103 de la Llei 30/1992, de 26 de novembre, de Règim Jurídic de les Administracions Públiques i del Procediment Administratiu Comú.

28.- Modificacions de la resolució de concessió.

1. Amb posterioritat a l'acord de concessió i abans de la finalització del termini d'execució de l'activitat subvencionada, es podrà modificar, d'ofici o prèvia sol·licitud del beneficiari, l'import, l'activitat, el termini d'execució i altres obligacions, quan no es perjudiquin els interessos de tercers i es doni algun dels supòsits següents:

a) Quan es produeixi una alteració en les condicions que van determinar la concessió de la subvenció.

b) Quan el beneficiari hagi obtingut per a la mateixa actuació altres subvencions, ajuts o aportacions de qualsevol origen, públic o privat, que sumats a la de l'Ajuntament superin el cost total de l'obra o de l'activitat subvencionada o aquell percentatge que s'hagi fixat en les Bases Reguladores.

c) Quan el beneficiari no hagi justificat adequadament la totalitat de l'import de les despeses subvencionables previstes a les Bases Reguladores o en el conveni que les reguli.

Butlletí Oficial de la Província de Barcelona

Dijous, 14 d'abril de 2016

2. Així mateix, quan es consideri oportú, es podrà concedir una pròrroga del termini de presentació de les justificacions, d'ofici o prèvia sol·licitud del beneficiari, la qual s'haurà d'aprovar abans de la finalització del termini inicial.

3. Les pròrrogues dels terminis d'execució i/o justificació que eventualment poguessin concedir-se, no podran superar la meitat del termini inicial.

4. En el supòsit de les modificacions tramitades d'ofici serà necessari efectuar el tràmit d'audiència prèvia del beneficiari per un període de 10 dies.

5. El beneficiari pot renunciar a la subvenció, restant alliberat de la càrrega a que es trobi sotmesa aquella, i amb la pèrdua del dret a exigir-la. La renúncia ha de ser prèvia a l'inici de l'activitat subvencionada o al seu cobrament. En el cas de subvencions ja satisfetes, el beneficiari ha de procedir al reintegrament de les quantitats percebudes.

6. Totes les modificacions substancials hauran de ser objecte de publicitat pels mateixos mitjans utilitzats per a la concessió inicial.

29.- Reintegrament de subvencions ja satisfetes.

1. Quan a conseqüència de l'anul·lació, revocació o revisió de la subvenció, l'import definitiu d'aquesta sigui inferior a l'import pagat, el percepció estarà obligat a reintegrar l'excés. Així mateix, estarà obligat a reintegrar el beneficiari que ha percebut la subvenció falsejant les condicions exigides o amagant aquelles que haguessin impedit la seva concessió; per incompliment total o parcial de l'objectiu de l'activitat o del projecte; per incompliment de l'obligació de justificar en els terminis establerts; per resistència o obstrucció a les actuacions de comprovació i de control financer i en els altres supòsits previstos en la normativa de la LGS.

2. El procediment de reintegrament de subvencions es regeix per les disposicions generals sobre procediments administratius aplicables a l'Ajuntament.

3. El procediment de reintegrament s'iniciarà d'ofici per acord exprés de l'òrgan competent, bé per iniciativa pròpia o bé com a conseqüència d'una ordre superior, a petició raonada d'altres òrgans, per denúncia o a conseqüència de l'informe de control financer emès per la Intervenció, i ha d'indicar la causa que determini el seu inici, les obligacions incompletes pel beneficiari i l'import de la subvenció afectat.

4. En la tramitació del procediment s'ha de garantir, en tot cas, el dret d'audiència de l'interessat, mitjançant la notificació de la resolució d'inici i la concessió d'un termini de 15 dies per tal que al·legui el que consideri oportú o presenti els documents que estimi pertinents.

5. La resolució del procediment de reintegrament ha d'identificar l'obligat a la devolució, les obligacions incompletes acreditades, la causa de reintegrament que concorre entre les previstes a l'article 37 de la LGS i l'import de la subvenció a reintegrar juntament amb la liquidació dels interessos de demora.

6. Els interessos de demora, es calcularan segons els tipus d'interès legal incrementats en un 25%, meritats des del moment del pagament fins a la data de l'acord de reintegrament.

7. El termini màxim per a resoldre i notificar la resolució del procediment de reintegrament és de 12 mesos, des de la data de l'acord d'iniciació, sens perjudici de les possibilitats generals d'ampliació o suspensió que preveu la Llei 30/1992, de 26 de novembre, de Règim Jurídic de les Administracions Públiques i del Procediment Administratiu Comú.

8. El transcurs d'aquest termini sense que s'hagi notificat la resolució expressa produeix la caducitat del procediment, sens perjudici de continuar les actuacions fins al seu acabament i sense que es consideri interrompuda la prescripció per les actuacions realitzades fins a la finalització del termini esmentat.

9. Les resolucions i acords en matèria de reintegrament de subvencions exhaureixen la via administrativa.

10. La resolució es notificarà a l'interessat, requerint-lo per a realitzar el reintegrament corresponent en el termini i forma previstos al Reglament General de Recaptació.

11. Aquests ingressos tindran el caràcter d'ingressos de dret públic. El període d'ingrés en via voluntària serà l'establert amb caràcter general per als ingressos directes. Si no s'ingressessin dins d'aquest període es procedirà per via de compensació o de constrenyiment d'acord amb el Reglament General de Recaptació i a través de l'Organisme de Gestió Tributària (ORGT).

12. En general el reintegrament del pagament indegut de subvencions es regirà pel que disposen els arts. 36 a 43 de la LGS, i art. 91 a 101 del RLGS.

TÍTOL IV.

INFRACCIONS, SANCIONS ADMINISTRATIVES I RESPONSABILITATS EN MATÈRIA DE SUBVENCIONS.

30.- Concepte d'infracció.

Als efectes de la present Ordenança, constitueix infracció administrativa en matèria de les subvencions atorgades per aquesta Corporació, les accions o omissions tipificades a la Llei General de Subvencions, les quals seran sancionades, fins i tot, a títol de simple negligència.

31.- Responsables.

Serán responsables de les infraccions administratives en matèria de subvencions, aquells que es determinen a l'article 53 de la LGS que, per acció o omissió, incorrin en els supòsits tipificats com infraccions en els articles 56 i següents de la LGS.

32.- Supòsits de no responsabilitat.

Les accions u omissions tipificades com infraccions administratives en matèria de subvencions no donaran lloc a responsabilitat per infracció administrativa, en els supòsits següents:

- a) Quan siguin realitzades per qui no tingui capacitat d'obrar.
- b) En cas de força major.
- c) Quan es derivi d'una decisió col·lectiva d'un òrgan col·legiat i el presumpte infractor hagués votat en contra o no hagués assistit a la reunió en que es va adoptar.

33.- Conducta delictiva.

En el cas de què una conducta pogués ser constitutiva d'un delictes, l'Ajuntament passarà el tant de culpa a la jurisdicció competent i s'abstindrà de continuar el procediment sancionador fins que l'autoritat no dicti sentència ferma, es produeixi el sobreseïment o arxiu de la causa, o la devolució de l'expedient pel Ministeri Fiscal.

La pena imposada per l'autoritat judicial, exclourà la imposició de sanció administrativa.

34.- Classes d'infraccions.

1. Les infraccions en matèria de subvencions es classifiquen en lleus, greus i molt greus.
2. Són infraccions lleus les tipificades a l'article 56 de la LGS.
3. Són infraccions greus les tipificades a l'article 57 de la LGS.
4. Són infraccions molt greus les tipificades a l'article 58 de la LGS.

35.- Classes de sancions.

1. Les sancions per infracció administrativa en matèria de subvencions es materialitzaran sempre mitjançant una sanció pecuniària i quan procedeixi, una no pecuniària.

2. La sanció pecuniària podrà consistir en una sanció fixa o proporcional i s'aplicarà sobre la quantitat indegudament obtinguda, aplicada o no justificada.

La sanció proporcional pot arribar a ser del triple de la quantitat esmentada en aquest apartat.

En qualsevol cas, les sancions sempre seran independents de l'obligació de reintegrament.

3. Les sancions no pecuniàries, només es podran imposar en cas d'infracció greu o molt greu, i per un termini màxim de tres i cinc anys, respectivament. Aquestes sancions podent consistir en:

Butlletí Oficial de la Província de Barcelona

Dijous, 14 d'abril de 2016

- a) Pèrdua de la possibilitat d'obtenir subvencions, ajudes o avals de qualsevol de les Administracions Públiques.
- b) Pèrdua de la possibilitat d'actuar com entitat col·laboradora.
- c) Prohibició de contractar amb les Administracions Públiques.

4. Les sancions per infraccions lleus seran les previstes a l'article 61 de la LGS.

5. Les sancions per infraccions greus seran les previstes a l'article 62 de la LGS.

6. Les sancions per infraccions molt greus seran les previstes a l'article 63 de la LGS.

7. En el cas de sancions pecuniàries sempre s'aplicaran les quanties màximes fixades a l'article 59 de la LGS.

36.- Graduació de les sancions.

Les sancions per infracció en matèria de subvencions es graduaran, en cadascun dels casos, en els termes de l'article 60 de la LGS i atenent als criteris següents:

- a) Reincidència.
- b) Resistència, negativa o obstrucció a les actuacions de control.
- c) Utilització de medis fraudulents en la comissió d'infraccions.
- d) Ocultar a l'Administració de les dades necessàries per a verificar l'aplicació de la subvenció rebuda.
- e) Retard en el compliment de les obligacions formals.

37.- Prescripció.

1. Les infraccions prescriuran en el termini de 4 anys des del dia en què la infracció s'hagués comès.

2. Les sancions prescriuran als quatre anys a comptar des del dia següent a aquell en què la resolució que va imposar la sanció hagués adquirit fermesa.

3. La prescripció de la sanció i de la infracció s'aplicarà d'ofici, sense perjudici que pugui ser sol·licitada la seva declaració per l'interessat.

4. El termini de prescripció es podrà interrompre en el supòsits previstos a l'article 132 de la Llei 30/1992, de 26 de novembre, de Règim Jurídic de les Administracions Públiques i del Procediment Administratiu Comú.

38.- Procediment.

1. No podrà imposar-se sanció si no és en virtut d'un procediment, en el qual es garantirà, en tot cas, l'audiència a l'interessat i que serà tramitat conforme el que disposa el Capítol Segon, del Títol IX, de la Llei 30/1992, de 26 de novembre, parcialment modificada per la Llei 4/1999, reguladora del Règim Jurídic de les Administracions Públiques i del Procediment Administratiu Comú.

2. El procediment s'iniciarà d'ofici.

3. Els acords d'imposició de sancions posen fi a la via administrativa.

39.- Responsabilitat i extinció de la responsabilitat.

1. Respondran solidàriament de la sanció pecuniària els membres, partícips o cotitulars de les entitats a que es refereix l'article 11.3 de la LGS, en proporció a les seves participacions, i en els termes de l'article 69.1 de la LGS.

2. Respondran subsidiàriament de la sanció pecuniària els administradors de les societats mercantils o aquells que ostentin la representació legal d'altres persones jurídiques, en els termes dels punts 2, 3 i 4 de l'article 69 de la LGS.

3. La responsabilitat derivada de les infraccions s'extingeix pel seu pagament; per compliment de la sanció, per prescripció o per mort del beneficiari.

Butlletí Oficial de la Província de Barcelona

Dijous, 14 d'abril de 2016

40.- Responsabilitat administrativa, comptable i penal.

1. La responsabilitat administrativa serà exigida de conformitat amb el que preveuen l'art. 176 i següents de la Llei estatal 47/2003, de 26 de novembre, General Pressupostària.

2. Les responsabilitats comptable i penal s'exigiran pels òrgans competents de conformitat a la normativa que regula el Tribunal de Comptes (Llei Orgànica 2/1982 de 12 de maig) i el que es disposa sobre aquesta matèria en el Codi Penal (arts. 308 i 309).

DISPOSICIONS ADDICIONALS.

Primera.-

Els preceptes d'aquesta Ordenança que, per sistema, incorporen o reproduïxen aspectes de la normativa directament aplicables a les subvencions que atorgui l'Ajuntament d'Arenys de Munt, s'entén que són automàticament modificats en el moment en què se'n produeixi la modificació o derogació de la normativa esmentada.

En el supòsit de modificació normativa, continuen essent vigents els preceptes que són compatibles o permeten una interpretació harmònica amb els nous principis de la normativa modificada, mentre no hi hagi adaptació expressa d'aquesta Ordenança.

Segona.-

L'atorgament de premis de qualsevol naturalesa, s'haurà d'ajustar al contingut d'aquesta Ordenança, llevat en aquells aspectes en els què per l'especial naturalesa de les subvencions, no resulti aplicable.

DISPOSICIONS TRANSITÒRIES.

Primera.-

Als procediments de concessió de subvencions ja iniciats a l'entrada en vigor d'aquesta Ordenança, els serà d'aplicació els acords adoptats en el moment del seu inici. A aquests efectes, en els expedients de concessió per concurrència competitiva, s'entendrà que estan iniciats aquells expedients en que s'haguessin publicat les Bases Reguladores. En el cas d'expedients de concessió directa, el moment d'inici es determinarà per la seva data d'aprovació.

Segona.-

En compliment d'allò previst a l'article 6 de la Llei 11/2007, de 22 de juny, d'accés electrònic dels ciutadans als serveis públics, l'Ajuntament promourà en l'exercici de la seva activitat subvencionadora, l'ús de les tècniques i mitjans electrònics, informàtics i telemàtics que permetin als interessats exercir els seus drets i complir amb les seves obligacions a través d'aquests mitjans amb plenes garanties i amb compliment dels requisits previstos per a cada procediment.

DISPOSICIÓ DEROGATÒRIA.

Única.-

Queden sense efecte les Bases Generals de Subvencions aprovades l'any 2012 i totes les disposicions d'igual o inferior rang que aquesta Ordenança que s'oposin al seu contingut.

DISPOSICIONS FINALS.

Primera.-

En tot allò que no es reguli en aquesta Ordenança, s'estarà al que disposin les Bases d'Execució del Pressupost de l'Ajuntament de l'any corresponent i la normativa sobre delegació de competències i atribució dels òrgans de govern de l'Ajuntament d'Arenys de Munt, vigent en el moment de la concessió, així com a la normativa de rang superior reguladora de les subvencions.

Butlletí Oficial de la Província de Barcelona

Dijous, 14 d'abril de 2016

Segona.-

La present Ordenança de Subvencions, aprovada inicialment pel Ple de l'Ajuntament en sessió celebrada l'11 de febrer de 2016, i que ha quedat definitivament aprovada en data 30 de març de 2016, una vegada finalitzat el termini d'exposició pública sense que s'hagin presentat al·legacions, regirà a partir del dia següent a la publicació del seu text íntegre al Butlletí Oficial de la Província, i continuarà vigent fins que es modifiqui o es derogui expressament."

Arenys de Munt, 31 de març de 2016
El secretari accidental, Gemma García Ramos

CVE-Núm. de registre: 022016005361

AJUNTAMENT D'ARENYS DE MUNT

BALANÇ DE TANCAMENT A 31 DE DESEMBRE DE 2014 APROVAT

ASSETAMENT D'APERTURA INICIAL A 1 DE GENER DE 2015 SEGONS TAULES DE CONVERSIÓ

Subcte.	Descripció	Saldo 31.12.2014	Saldo 1.01.2015	Subcte.	Descripció
1000	PATRIMONI	-18.642.248,13	-18.642.248,13	1000	Patrimoni.
1030	PATRIMONI REBUT EN CESSIÓ	-158,8	-158,80	1200	Resultats d'exercicis anteriors.
1090	PATRIMONI LLIURAT A L'ÚS GENERAL	8.645.346,07	8.645.346,07	1200	Resultats d'exercicis anteriors.
1200	RESULTATS D'EXERCICIS ANTERIORS	-943.439,29	-943.439,29	1200	Resultats d'exercicis anteriors.
1290	RESULTATS DE L'EXERCICI	-1.687.821,20	-1.687.821,20	1290	Resultat de l'exercici.
1700	DEUTES A LLARG TERMINI AMB ENTITATS DE CRÈDIT	-2.343.016,38	-2.343.016,38	1700	Deutes a llarg termini amb entitats de crèdit.
1710	DEUTES A LLARG TERMINI	-714.668,02	-714.668,02	1790	Altres deutes a llarg termini.
2000	TERRENYS I BENS NATURALS	287.390,29	287.390,29	1200	Resultats d'exercicis anteriors.
2010	INFRASTRUCTURES I BENS DESTINATS A L'ÚS GENERAL	143.487,01	143.487,01	1200	Resultats d'exercicis anteriors.
2080	BENS DEL PATRIMONI HISTÒRIC, ARTÍSTIC I CULTURAL	126.392,55	126.392,55	2130	Immobilitzacions materials.Béns del patrimoni històric.
2160	PROPIETAT INTEL·LECTUAL	222.488,61	222.488,61	2030	Immobilitzacions intangibles. Propietat industrial i intel·
2190	ALTRE IMMOBILITZAT IMMATERIAL	22.249,10	22.249,10	2090	Immobilitzacions intangibles. Un altre immobilitzat intangib
2200	TERRENYS I BENS NATURALS	23.840,36	23.840,36	2100	Immobilitzacions materials.Terrenys i béns naturals.
2210	CONSTRUCCIONS	10.965.903,18	10.965.903,18	2110	Immobilitzacions materials.Construccions.
2220	INSTAL·LACIONS TÈCNIQUES	4.720.614,86	4.720.614,86	2150	Immobilitzacions materials.Instal·lacions tècniques i altres
2230	MAQUINARIA	320.990,94	320.990,94	2140	Immobilitzacions materials.Maquinària i utillitatge.
2240	UTILITATGE	4.787,07	4.787,07	2140	Immobilitzacions materials.Maquinària i utillitatge.
2260	MOBILIARI	1.086.435,90	1.086.435,90	2160	Immobilitzacions materials.Mobiliari.
2270	EQUIPS PER PROCESSOS D'INFORMACIÓ	135.307,24	135.307,24	2170	Immobilitzacions materials.Equipos per a processos d'informac
2280	ELEMENTS DE TRANSPORT	424.833,41	424.833,41	2180	Immobilitzacions materials.Elements de transport.
2290	ALTRE IMMOBILITZAT MATERIAL	461.505,99	461.505,99	2190	Immobilitzacions materials.Un altre immobilitzat material.
2500	INVERSIONS FINANCERES PERMANENTS EN CAPITAL	1.856.014,04	1.856.014,04	2501	Participacions a llarg termini en entitats del grup. En soci
2520	CRÈDITS A LLARG TERMINI	96.052,50	96.052,50	2629	Altres inversions financeres a llarg termini. Altres crèdits
2810	AMORTITZACIÓ ACUMULADA DE L'IMMOBILITZAT IMMATERIAL	-97.605,87	-79.530,60	2803	Amortització acumulada de propietat industrial i intel·lectu
			-18.075,27	2809	Amortització acumulada d'un altre immobilitzat intangible.
2820	AMORTITZACIÓ ACUMULADA DE L'IMMOBILITZAT MATERIAL	-8.499.602,40	-2.327.760,02	2811	Amortització acumulada de construccions.
			-252.731,95	2814	Amortització acumulada de maquinària i utillitatge.
			-4.380.731,49	2815	Amortització acumulada d'instal·lacions tècniques i altres i
			-848.087,32	2816	Amortització acumulada de mobiliari.
			-107.333,27	2817	Amortització acumulada d'equips per a processos d'informació
			-290.683,86	2818	Amortització acumulada d'elements de transport.
			-292.274,49	2819	Amortització acumulada d'un altre immobilitzat material.
4000	CREDITORS PER OBLIGACIONS RECONEGUDES. PRES	-506.736,83	-370.674,11	4010	Creditors pressupostaris.Operacions de gestió.
4002	ACREED POR PAGOS ORD. PRESUPTO CORRIENTE	-60.269,23	-60.269,23	4013	Creditors pressupostaris.Altres deutes.
4010	CREDITORS PER OBLIGACIONS RECONEGUDES. PRES	-1.958,10	-198.895,06		
4012	ACREED POR PAGOS ORD. PRESUPSTO CERRADO	-605,01			
4080	CREDITORS PER DEVOLUCIONS D'INGRESSOS	-113,38	-113,38	4180	Creditors no pressupostaris.Operacions de gestió.
4130	CREDITORS PER DESPESES PENDENTS D'APLICAR AL	-53,94	-53,94	4130	Creditors no pressupostaris.Operacions de gestió.
4140	ENS PÚBLICS CREDITORS PER RECAPTACIÓ DE RECURS	-1.152,75	-1.152,75	4140	Ens Públics creditors per recaptació de recursos.
4190	ALTRES CREDITORS NO PRESSUPOSTARIS	-95.870,50	-95.870,50	4190	Creditors no pressupostaris.Altres creditors no pressupostar
4191	OTROS ACREEDORES NO PRESUPUESTARIOS	-28.514,41	-28.514,41	4191	OTROS ACREEDORES NO PRESUPUESTARIOS
4300	DE LIQUIDACIONS DE CONTRET PREVI, INGRÉS DIRECTE	855.758,76	1.720.332,91	43100	Operaciones de gestión. Ingreso Directo
4310	DE LIQUIDACIONS DE CONTRET PREVI, INGRÉS DIRECTE	864.574,15			
4303	DE LIQUIDACIONS DE CONTRET PREVI, INGRÉS PER RI	292.103,96	913.579,80	43103	Operaciones de gestión. Ingreso por Recibo
4313	DE LIQUIDACIONS DE CONTRET PREVI, INGRÉS PER RI	621.475,84			
4400	DEUTORS PER I.V.A. REPERCUTIT	1.735,99	1.735,99	4400	Deutors no pressupostaris.Deutors per IVA repercutit.
4490	ALTRES DEUTORS NO PRESSUPOSTARIS	84.631,50	84.631,50	4490	Altres deutors no pressupostaris.
4700	HISENDA PÚBLICA, DEUTOR PER I.V.A.	1.065,96	1.065,96	4700	Hisenda Pública,deutor per IVA.
4751	HACIENDA PÚBLICA, ACREED. POR I.R.P.F.	-49.505,55	-49.505,55	4751	Hisenda Pública, creditor per retencions practicades.
4760	SEGURETAT SOCIAL	-10.004,74	-10.004,74	4760	Seguretat Social.
4900	PROVISIÓ PER INSOLVÈNCIES	-1.040.013,82	-1.040.013,82	4900	Deterioració de valor de crèdits.Operacions de gestió.
5200	DEUTES A CURT TERMINI AMB ENTITATS DE CRÈDIT	-552.003,19	-552.003,19	5200	Per préstecs rebuts i altres conceptes.Deutes a curt termini
5210	DEUTES A CURT TERMINI	-175.356,10	-175.356,10	5290	Per préstecs rebuts i altres conceptes.Altres deutes a curt
5260	INTERESSOS A CURT TERMINI DE DEUTES AMB ENTITAT	-1.166,63	-1.166,63	5270	Per préstecs rebuts i altres concep.Interessos a curt termin
5420	CRÈDITS A CURT TERMINI	102.456,00	102.456,00	5330	Crèdits a curt termini a entitats del grup, multigrup i asso
5540	COBRAMENTS PENDENTS D'APLICACIÓ	-500	-500	5540	Cobraments pendents d'aplicació.
5550	PAGAMENTS PENDENTS D'APLICACIÓ	1.202,09	1.202,09	5550	Pagaments pendents d'aplicació.
5610	DIPÒSITS REBUTS A CURT TERMINI	-491.981,05	-491.981,05	5610	Fiances i dipòsits rebuts i constituïts a curt termini.Dipòs
5700	CAIXA OPERATIVA	3.394,53	3.394,53	5700	Efectiu i actius líquids equivalents.Caixa operativa.
5710	BANCOS E INSTITUCIONS DE CRÈDIT. CTAS. OPERATIVES	1.994.948,61	1.994.948,61	5710	Efectiu i actius líquids equivalents.Bancs i institucions de
5751	COMPTES RESTRINGITS DE BESTRETES DE CAIXA FIXA	221,23	221,23	5751	Efectiu i actius líquids equivalents.Bancs i institucions de
5759	ALTRES COMPTES RESTRINGITS DE PAGAMENT	5.902,60	5.902,60	5759	Efectiu i actius líquids equivalents.Altres comptes restring
5770	BANCOS I INSTITUCIONS DE CRÈDIT. COMPTES FINANCERES	1.571.254,98	1.571.254,98	5770	Efectiu i actius líquids equivalents.Actius líquids equiva

EXERCICI 2014
BALANÇ

1

COMPTES	ACTIU	Ex. 2014	Ex. 2013	COMPTES	PASSIU	Ex. 2014	Ex. 2013
	A) IMMOBILITZAT	12.301.084,78	12.443.264,31		A) FONS PROPIS	12.628.321,35	11.068.951,56
	I) Inversions destinades a l'ús general	557.269,85	549.888,85		I) Patrimoni	9.997.060,86	8.573.803,54
200	1. Terrenys i béns naturals	287.390,29	287.390,29	100	1. Patrimoni	18.642.248,13	17.090.539,40
201	2. Infraestructura i béns destinats a l'ús general	143.487,01	136.106,01	103	3. Patrimoni rebut en cessió	158,80	158,80
208	4. Béns del Patrimoni històric, artístic o cultural	126.392,55	126.392,55	109	6. Patrimoni lliurat a l'ús general	-8.645.346,07	-8.516.894,66
	II) Immobilitzacions immaterials	147.131,84	171.059,70		III) Resultats d'exercicis anteriors	943.439,29	1.531.708,73
210,212,216,218,219	3. Altre immobilitzat immaterial	244.737,71	244.737,71	120	1. Resultats d'exercicis anteriors	943.439,29	1.551.708,73
281	4. Amortitzacions	-97.605,87	-73.678,01		IV) Resultats de l'exercici	1.687.821,20	943.439,29
	III) Immobilitzacions materials	9.044.616,55	9.866.301,72	129	1. Resultats de l'exercici	1.687.821,20	943.439,29
220	1. Terrenys	23.840,36	23.840,36		C) CREDITORS A LLARG TERMINI	3.057.684,40	3.470.647,34
221	2. Construccions	10.965.903,18	10.828.795,80		II) Altres deutes a llarg termini	3.057.684,40	3.470.647,34
222	3. Instal·lacions Tècniques	4.720.614,86	4.650.576,50	170,176	1. Deutes amb entitats de crèdit	2.343.076,38	2.528.802,93
223,224,226,227,228	4. Un altre immobilitzat	2.433.860,55	2.380.547,22	171,173,177	2. Altres deutes	714.608,02	941.844,41
229					D) CREDITORS A CURT TERMINI	1.975.791,41	2.135.922,42
282	5. Amortitzacions	-8.499.602,40	-8.017.458,16		II) Altres deutes a curt termini	1.220.506,97	1.356.276,61
250,251,256	VI) Inversions financeras permanents	1.952.066,54	1.856.014,04	520,522,526	1. Deutes amb entitats de crèdit	553.169,82	685.736,84
252,253,257	1. Cartera de valors a llarg termini	1.856.014,04	1.856.014,04	521,523,527	2. Altres deutes	175.356,10	194.089,89
	2. Altres inversions i crèdits a llarg termini	96.052,50		560,561	4. Frances i dipòsits rebuts a curt termini	491.981,05	476.449,88
	C) ACTIU CIRCULANT	5.360.712,38	4.232.257,01		III) Creditors	755.284,44	779.645,81
	II) Deutors	1.682.534,43	1.343.037,14	40	1. Creditors pressupostaris	569.682,55	523.964,26
43	1. Deutors pressupostaris	2.633.912,71	2.263.056,06	41	2. Creditors no pressupostaris	125.591,60	194.765,98
440,441,442,443,449	2. Deutors no pressupostaris	86.367,49	76.970,84	475,476,477	4. Administracions Públiques	59.510,29	59.983,24
470,471,472	4. Administracions Públiques	1.065,96	1.065,96	554,559	5. Altres creditors	500,00	932,33
555,558	5. Altres Deutors	1.202,09	1.202,09				
490	6. Provisions	-1.040.013,82	-999.257,81				
	III) Inversions financeras temporals	102.456,00	102.456,00				
542,543,545,547,548	2. Altres inversions i crèdits a curt termini	102.456,00	102.456,00				
	IV) Tresoreria	3.575.721,95	2.786.763,87				
57	1. Tresoreria	3.575.721,95	2.786.763,87				
	TOTAL GENERAL (A+B+C)	17.661.797,16	16.675.521,32		TOTAL GENERAL (A+B+C+D)	17.661.797,16	16.675.521,32